

Admonter 
NATURE'S FAVOURITE DESIGNER

ACOUSTIC^S
Naturholz-Akustikplatten

2019

GÜLTIG AB 01. FEBRUAR 2019



ACOUSTICS: Eiche stone
copyright: Das Mantel | Photo: Daniel Sobietzki

ZU BEACHTEN

- Gültig ab Auslieferungsdatum **01.02.2019**. Somit sind alle früheren Versionen ungültig.
- Programmänderungen, Irrtümer, Druck- und Satzfehler vorbehalten.
- **Auftragsänderungen oder Stornos** können nur **innerhalb von 24 Stunden** (an Werktagen) nach Erhalt der Auftragsbestätigung berücksichtigt werden.
- **Sonderanfertigungen** an Dimensions- und Oberflächenkombinationen auf Anfrage ab 300 m² möglich. Anfallende Kürzungslängen sowie für die Produktionseinstellung notwendige Überproduktionen bis max. 10% werden von der Firma Admonter Holzindustrie AG mitgeliefert!
- **Bei Sonderanfertigungen ist eine Stornierung** nach der Produktionsfreigabe (nach Erhalt der Auftragsbestätigung) nicht mehr möglich.
- Admonter Produkte sind **PEFC zertifiziert**. Das **österreichische Umweltzeichen** garantiert zudem die gesundheitliche und ökologische Unbedenklichkeit.
- **Patentrechtlich geschütztes Produkt**

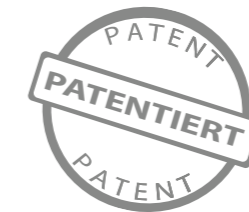

Die Admonter Konformitätserklärung sowie die CE-Begleitinformationen finden Sie auf unserer Homepage unter https://www.admonter.eu/de/downloads/#category=ce_leistungserklaerungen



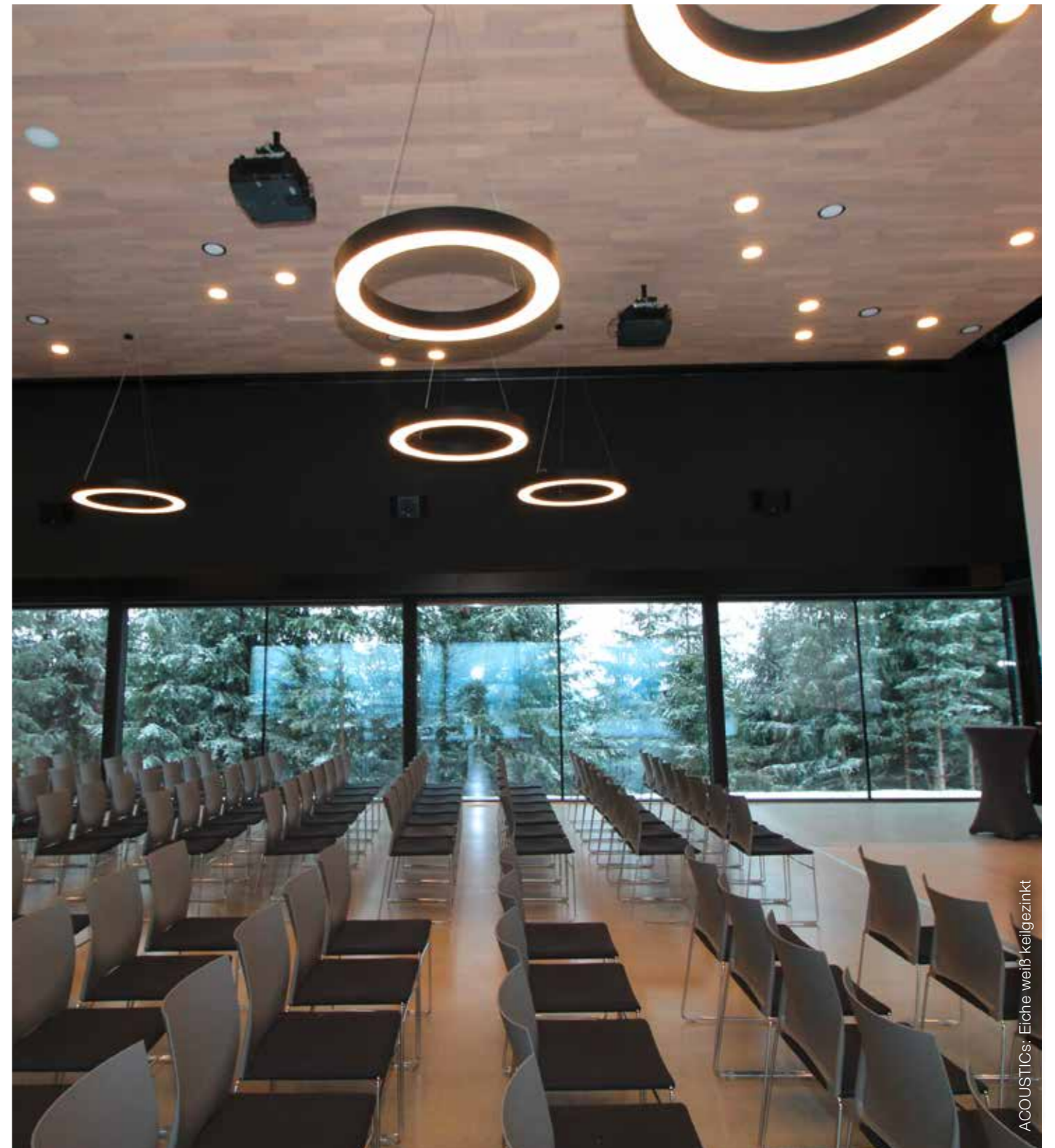

EICHE WEISS KEILGEZINKT
Sternwarte in Salzburg, Österreich

ACOUSTIC **S**

ADMONTER ACOUSTICS IM VERGLEICH

Produkt	Produktbild	Schallabsorption	Ballwurf-sicherheit	Brand-verhalten	Produkt-gewicht/m ²
ACOUSTICs Premium ab Seite 12					
NEU ACOUSTICs Linear ab Seite 18			nicht geprüft		
NEU ACOUSTICs Dot ab Seite 22					

Legende:

maximale Absorptionsleistung

Brandverhalten: D-s2, d0

Ballwurfsicherheit Handball geprüft nach EN 13964
 Ballwurfsicherheit Hockeyball geprüft nach DIN 18032-3

Brandverhalten: bis C-s2, d0 möglich

ALLGEMEINE INFORMATIONEN

NACHHALLZEIT UND SCHALLABSORPTION

Ob ein Raum als akustisch angenehm empfunden wird, hängt maßgeblich von der Nachhallzeit ab. Die Nachhallzeit gibt die Zeitdauer an, welche ein Schallereignis benötigt, um unhörbar zu werden. Durch den richtigen Einsatz von schallabsorbierenden Materialien kann die Raumakustik gezielt auf den jeweiligen Nutzungszweck eines Raumes abgestimmt werden.

PLANUNG

Durch Variation der Gesamtaufbauhöhe (Abstand zur Decke und Art der Bedämpfung) können auf die jeweiligen Erfordernisse abgestimmte akustische Eigenschaften realisiert werden. Um für die individuelle Raumsituation eine optimale auditive Wirkung zu erreichen, empfiehlt es sich bereits frühzeitig einen akustisch kundigen Planer oder Akustiker hinzuzuziehen.

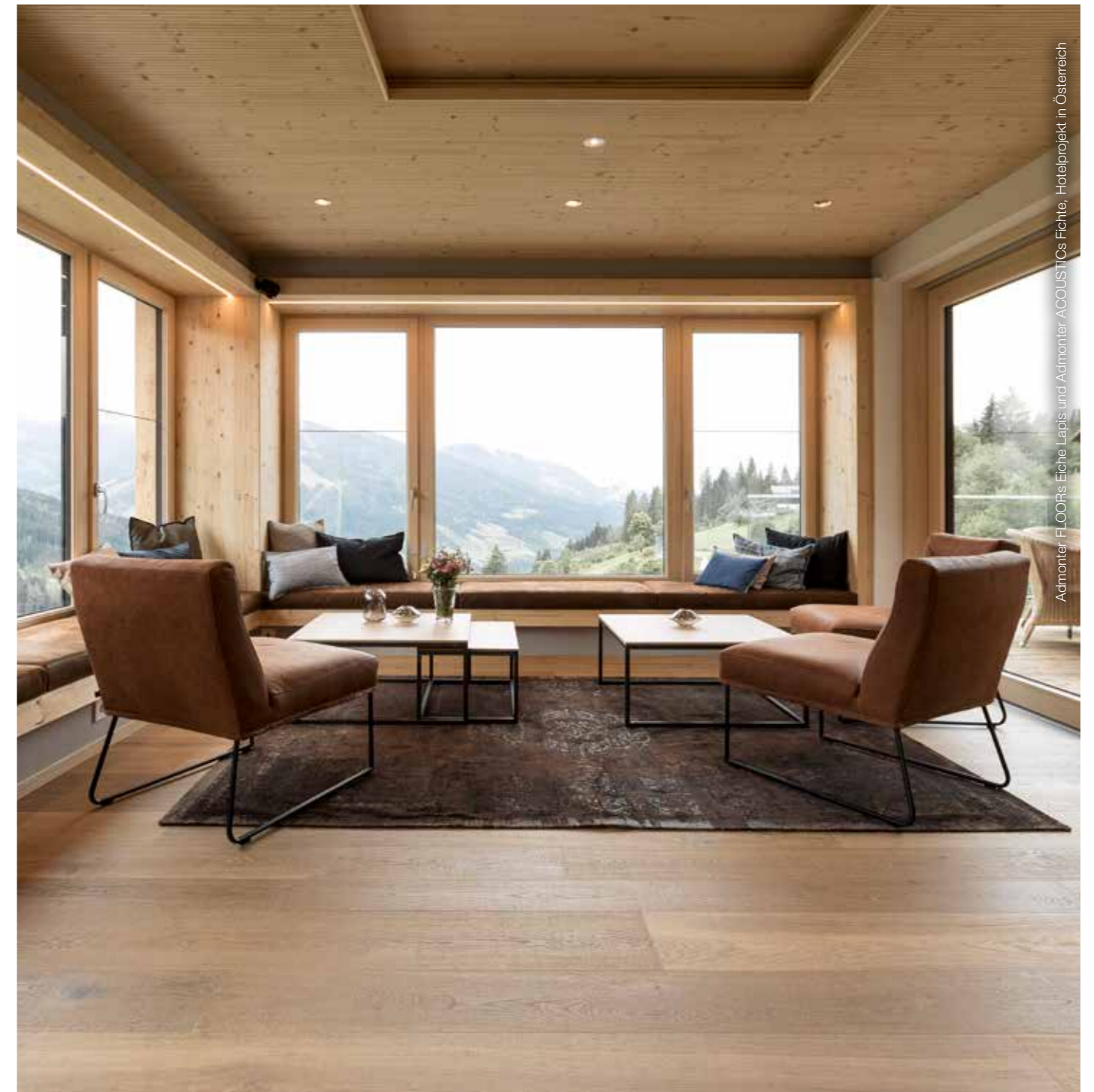

Admonter FLOORs Fichte Lapis und Admonter ACOUSTICs Fichte, Hotelprojekt in Österreich

ACOUSTIC^S

PRAXIS BEISPIEL - ERKLÄRUNG

Schall wird durch Admonter ACOUSTICS Lösungen geschluckt, sie verleihen dem Raum eine angenehme Raumakustik und führen zu einer deutlich verbesserten Sprachverständlichkeit.

Um Lärm und Hall in Räumen zu minimieren, müssen Reflexionsflächen wie Decken, Wände, Zwischenwände, Raumteiler, Glaselemente usw., mit schallabsorbierenden Bauteilen ausgestattet werden. Mit den dekorativen Admonter ACOUSTICS ist dies im Neubau und bei einer Sanierung einfach umsetzbar.

Die nach ÖNorm B 8115-3 empfohlene jeweilige Nachhallzeit eines Raumes, in Abhängigkeit seines Volumens und des angestrebten Verwendungszweckes:

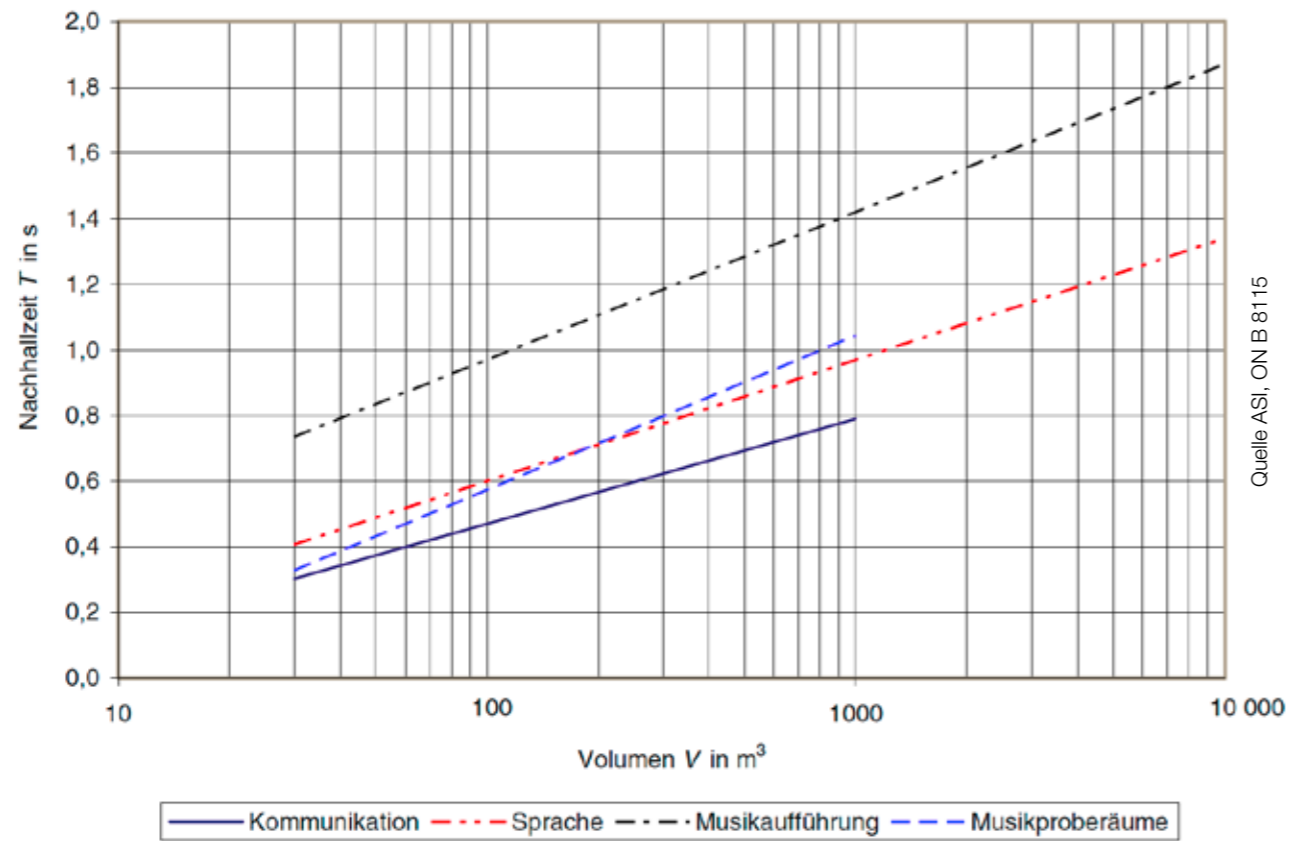

Anordnungsvorschläge in Anlehnung an Önorm B 8115-3

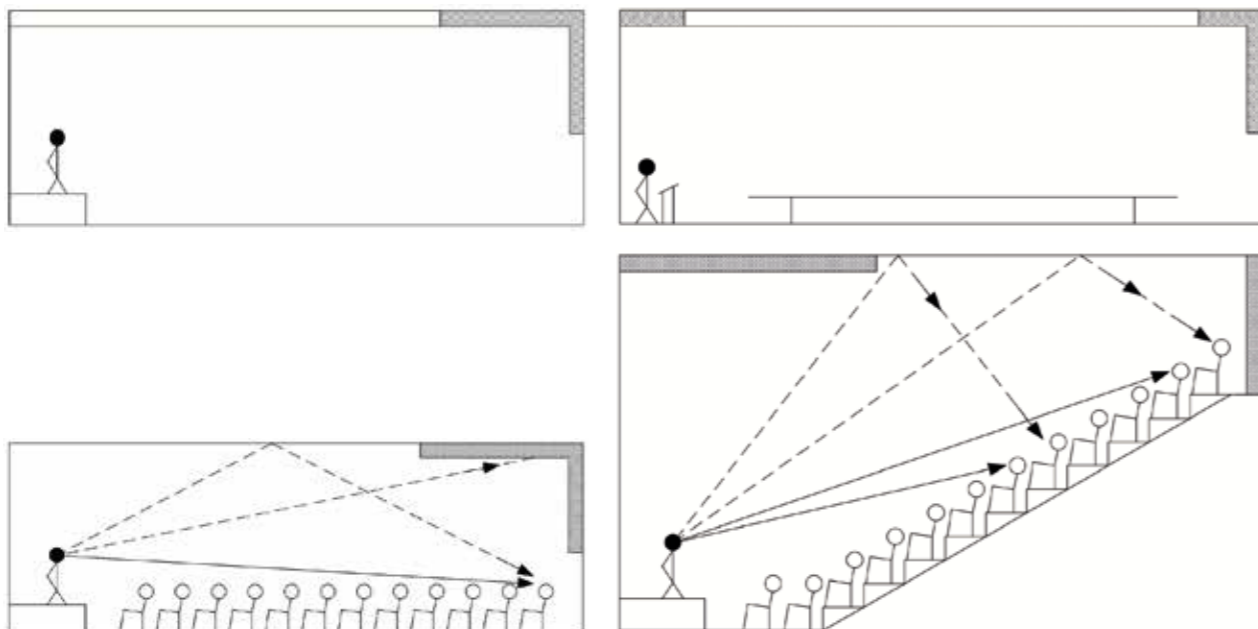

Quelle: ON-B 8115-3:2005 https://shop.austrian-standards.at/action/de/public/details/206071/OENORM_B_8115-3_2005_11_01

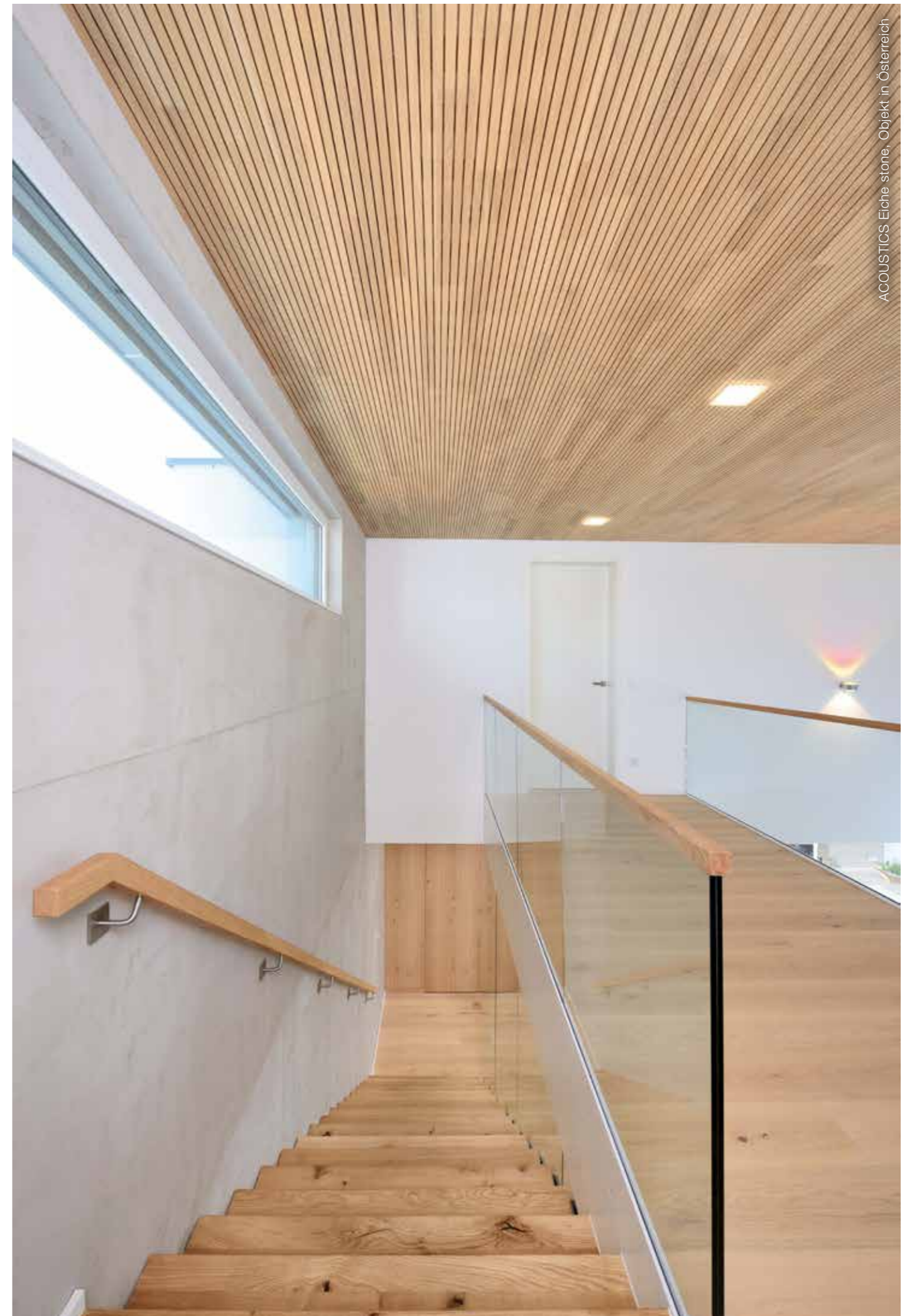

PRAXIS BEISPIEL - SEMINARRAUM

- ▶ 180 m³ Raumvolumen
- ▶ 30 m² Admonter ACOUSTICs
- ▶ Raumakustik optimiert für Vorträge und Konferenzen mit 20 Personen

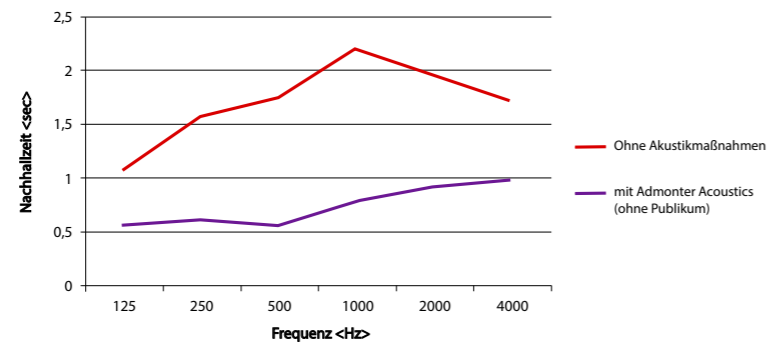

- ▶ Die Grafik zeigt die Nachhallzeiten, mit und ohne Akustikelemente, als Maß für die raumakustischen Eigenschaften und das am Beispiel des Seminarraumes bei der Firma D.K.Z. in Italien.

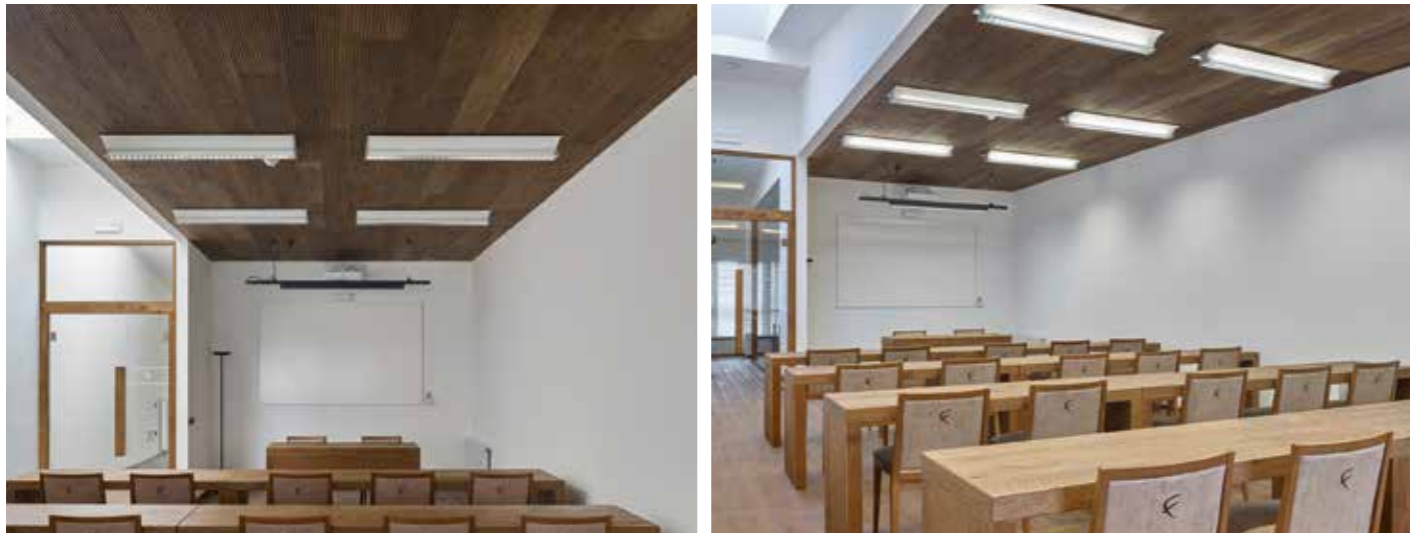

PRAXIS BEISPIEL - BESPREDUNGSRaum

- ▶ 48 m³ Raumvolumen
- ▶ 15 m² Admonter ACOUSTICs

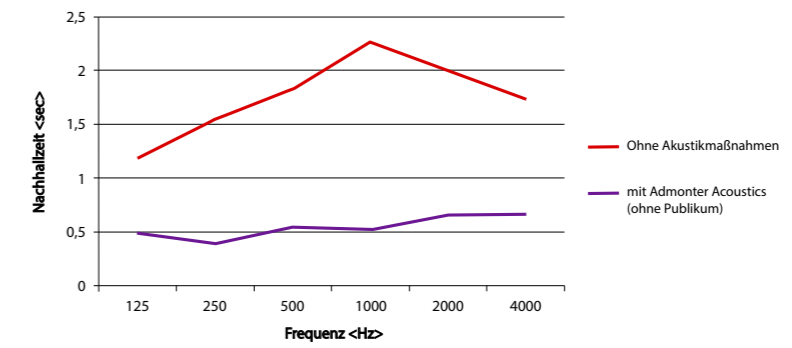

- ▶ Die Grafik zeigt die Nachhallzeiten, mit und ohne Akustikelemente, als Maß für die raumakustischen Eigenschaften und das am Beispiel des Besprechungsraumes bei der Firma D.K.Z. in Italien.



ACOUSTICs PREMIUM

Gekonnt. Betont.

Dank des baubiologisch natürlichen Aufbaues und des geringen Flächengewichtes optimal für Neubau als auch Sanierung.

Doch es wäre nicht Admonter, würde man bei den ausgeklügelten Akustikelementen aufs Design verzichten. Admonter Akustikelemente eröffnen damit neue Möglichkeiten der akustischen und visuellen Raumgestaltung. **Das Auge sieht nur einen Teil, den Rest sehen Sie mit den Ohren!**

Geprüfte 100%ige Schallabsorption bei geringstem Flächengewicht durch **patentierten Aufbau**.

- **CE-Kennzeichnung** gemäß EN 13964
 - **Profil:** umlaufend genutet mit MDF-Feder zur Endlosverlegung
 - **Brandverhalten** gem. EN 13501: D-s2, d0
 - **Schallabsorptionsklasse** gemäß EN 11654: A
 - **Schallabsorptionsgrad** gemäß EN 11654: α_w 1,00
 - Akustisch offene Fläche: 17,5%
- AUFBAU**
- Massivholz Decklage (Schnittgeometrie: 15 mm Steg - 3 mm Schlitz)
 - 30 mm Sinuswabe
 - Dimension ca. 33 x 200 x 2390 mm
 - Rückseitig aufkaschiertes Akustikvlies (gleichzeitiger Rieselschutz)

- **Flächengewicht** / Element: ca. 4,4 kg/m²
 - **Oberfläche:** roh oder natur geölt
 - Auch auf Radien und Biegungen einsetzbar
 - **Frei von Schadstoffen** und lungengängigen Fasern
 - **Dampfdiffusionsoffen**
 - **Klimabereich:** Raumtemperatur 10 - 30°C / Luftfeuchtigkeit 25 - 65% / (kurzzeitige Über- bzw. Unterschreitungen möglich)
- VERARBEITUNG**
- Rationelle und einfache Verarbeitung mit herkömmlichen Holzbearbeitungsmaschinen
 - Verdeckte, werkzeuglose Montage mittels Admonter ACOUSTICs Befestigungssystem oder
 - Direktbefestigung mit Klammern oder gestauchten Nägeln durch die MDF-Feder
 - Details siehe Montageanleitung

Legende:

 maximale Absorptionsleistung
  Brandverhalten: D-s2, d0
  Ballwurfsicherheit Handball

Ballwurfsicherheit geprüft nach EN 13964, Anhang D: Handball Klasse 2A
Die Vorgaben laut Montageanleitung sind einzuhalten.



ACOUSTIC PREMIUM

ACOUSTICs Altholz gehackt H3, Österreich

SCHALLABSORPTIONSGRAD MIT HINTERFÜLLUNG

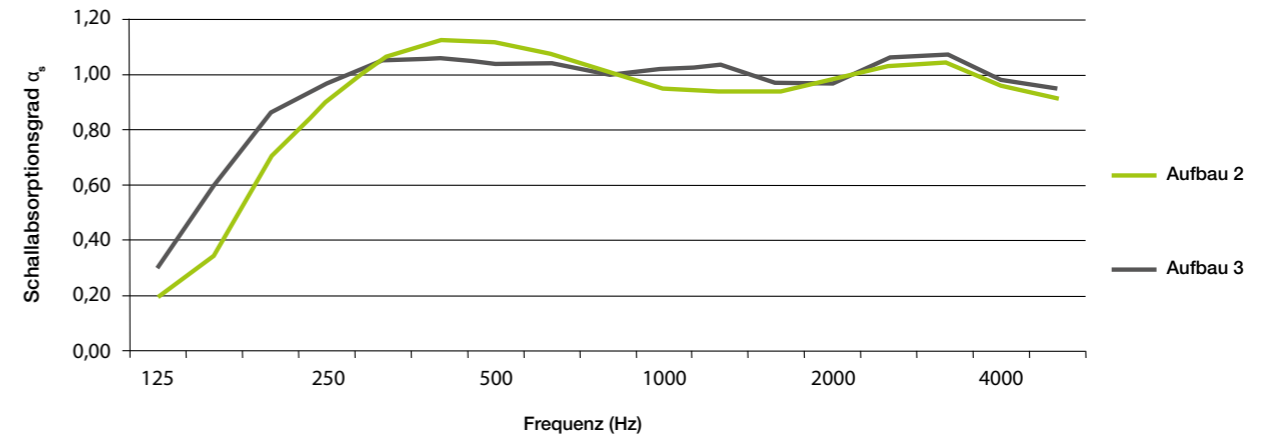

	Frequenz [Hz]	125	160	200	250	315	400	500	630	800	1000	1250	1600	2000	2500	3150	4000	5000
Aufbau 2*	α_s gemäß EN 354	0,19	0,35	0,70	0,90	1,06	1,12	1,11	1,07	1,00	0,95	0,94	0,94	0,98	1,03	1,04	0,96	0,91
	α_p gemäß EN 11654	0,20			0,90			1,00			0,95			1,00				0,95
Aufbau 3*	α_s gemäß EN 354	0,30	0,60	0,86	0,97	1,05	1,06	1,04	1,04	1,00	1,02	1,03	0,97	0,97	1,06	1,07	0,98	0,95
	α_p gemäß EN 11654	0,35			0,95			1,00			1,00			1,00				1,00

*Schallabsorptionsklasse gemäß EN 11654: A

*Schallabsorptionsgrad gemäß EN 11654: α_w 1,00

*Datenquelle: Hallraummessung gemäß EN 354 & EN 11654 Labor für Bauphysik, TU Graz; Notified Body Nr.: 2064

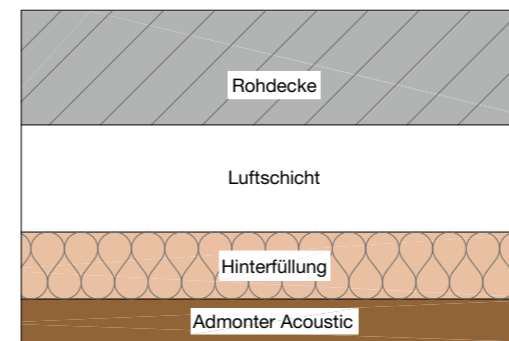

	Luftschicht	Hinterfüllung	Gesamt-aufbauhöhe
Aufbau 2	10 mm	50 mm	ca. 93 mm
Aufbau 3	80 mm	50 mm	ca. 163 mm

ONLINE BERECHNUNGS-TOOL

Nutzen Sie unser kostenloses Service für Ihre individuelle raumakustische Berechnungssimulation:
<https://service.admonter.at/raumakustik/de.html>



SCHALLABSORPTIONSGRAD OHNE HINTERFÜLLUNG

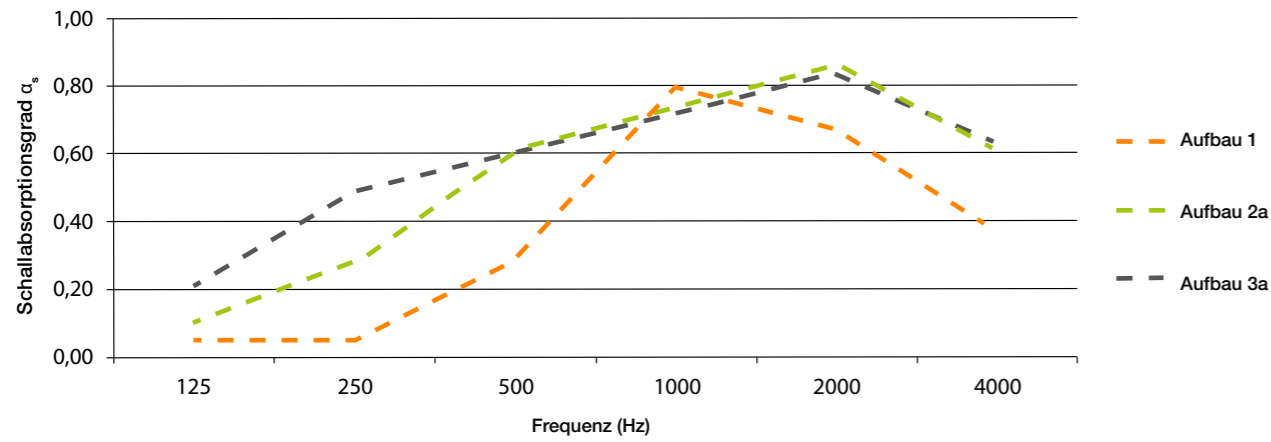

	Frequenz [Hz]	125	250	500	1000	2000	4000
Aufbau 1	α_s gemäß EN 354	0,05	0,05	0,29	0,80	0,67	0,37
Aufbau 2a	α_s gemäß EN 354	0,10	0,28	0,61	0,74	0,86	0,61
Aufbau 3a	α_s gemäß EN 354	0,21	0,49	0,61	0,72	0,84	0,63

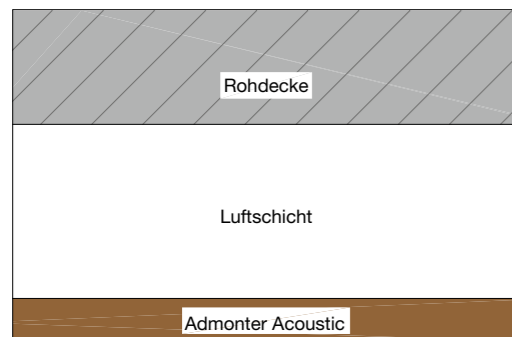

	Luftschicht	Gesamt-aufbauhöhe
Aufbau 1	15 mm	ca. 48 mm
Aufbau 2a	60 mm	ca. 93 mm
Aufbau 3a	120 mm	ca. 153 mm

ACOUSTICs REVISIONSÖFFNUNG

Hochleistungsmagnet

DEZENT VERBERGEN.

Die ACOUSTICs Revisionsöffnung mit **Hochleistungs-Magnet** bietet die **perfekte Lösung**, um wichtige Dinge abzudecken. (Stromkasten, Wasseranschluss, etc.).

Die grundlegende Handhabung, wichtige Hinweise und Montage ist der **Montageanleitung Revisionsklappe** unter <https://www.admonter.eu/de/downloads/> zu entnehmen.

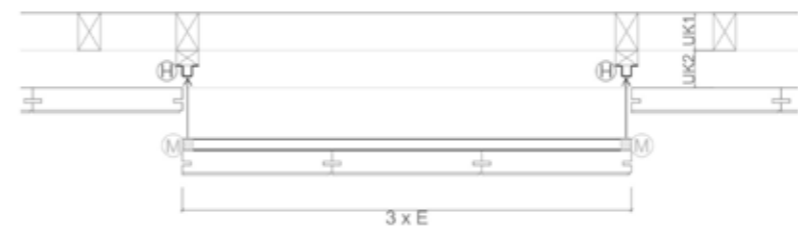
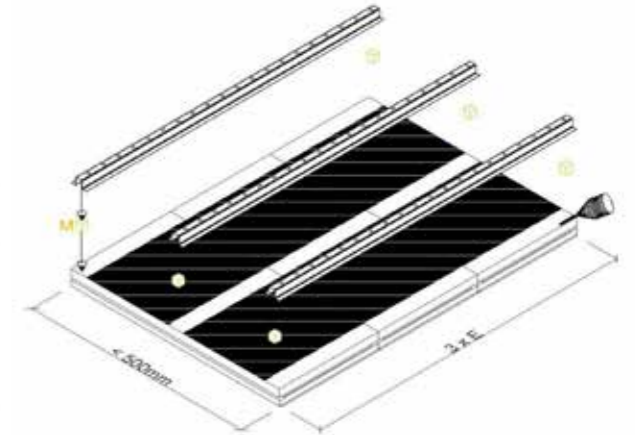
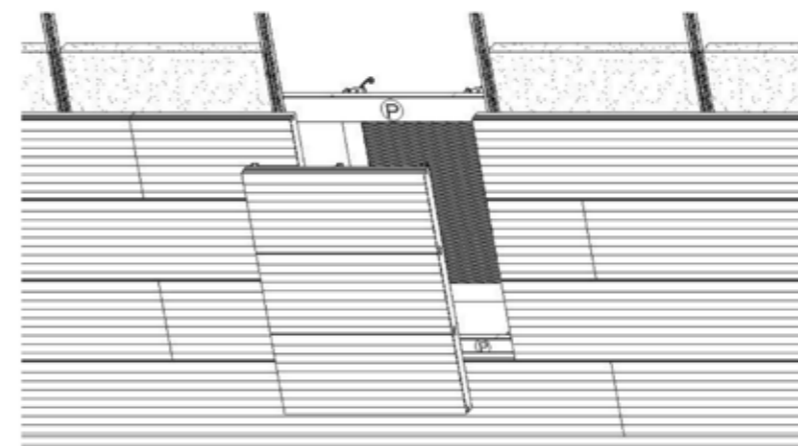

HOCHLEISTUNGSMAGNET	
Dimension: 12 x 12 mm	
6 Stk. / Paket (für kleine und mittlere Öffnungsvarianten)	auf Anfrage

HINWEIS:
Die Magnete dürfen nicht per Luftfracht verschickt werden.

FICHTE									
mögliche Sortierung	mögliche Struktur	mögliche Oberfläche	Dimension ca. (mm) Stärke / Breite / Länge	Listenpreis Element € / m ²		Abschlussprofil aus Holz € / lfm.			
basic	geschliffen gebürstet bzw. cross	<ul style="list-style-type: none"> roh natur geölt weiß natur geölt individuelle Farbtöne* 	33 x 200 x 2390 mm	roh*	natur geölt	Länge 2390 mm			
						roh	natur geölt		
				auf Anfrage					
						weiß natur geölt	weiß natur geölt		
auf Anfrage									

LÄRCH									
mögliche Sortierung	mögliche Struktur	mögliche Oberfläche	Dimension ca. (mm) Stärke / Breite / Länge	Listenpreis Element € / m ²		Abschlussprofil aus Holz € / lfm.			
basic	geschliffen gebürstet bzw. cross	<ul style="list-style-type: none"> roh natur geölt weiß natur geölt individuelle Farbtöne* 	33 x 200 x 2390 mm	roh*	natur geölt	Länge 2390 mm			
						roh	natur geölt		
				auf Anfrage					
						weiß natur geölt	weiß natur geölt		
auf Anfrage									

ZIRBE									
mögliche Sortierung	mögliche Struktur	mögliche Oberfläche	Dimension ca. (mm) Stärke / Breite / Länge	Listenpreis Element € / m ²		Abschlussprofil aus Holz € / lfm.			
basic	geschliffen gebürstet bzw. cross	<ul style="list-style-type: none"> roh natur geölt weiß natur geölt individuelle Farbtöne* 	33 x 200 x 1800 / 2100 / 2390 mm	roh*	natur geölt	Länge 2390 mm			
						roh	natur geölt		
				auf Anfrage					
						weiß natur geölt	weiß natur geölt		
auf Anfrage									

EICHE									
mögliche Sortierung	mögliche Struktur	mögliche Oberfläche	Dimension ca. (mm) Stärke / Breite / Länge	Listenpreis Element € / m ²		Abschlussprofil aus Holz € / lfm.			
basic	geschliffen gebürstet bzw. cross	<ul style="list-style-type: none"> roh natur geölt weiß natur geölt individuelle Farbtöne* 	33 x 200 x 2390 mm	roh*	natur geölt	Länge 2390 mm			
						roh	natur geölt		
				auf Anfrage					
						weiß natur geölt	weiß natur geölt		
auf Anfrage									

EICHE KEILGEZINKT									
mögliche Sortierung	mögliche Struktur	mögliche Oberfläche	Dimension ca. (mm) Stärke / Breite / Länge	Listenpreis Element € / m ²		Abschlussprofil aus Holz € / lfm.			
noblesse	geschliffen gebürstet bzw. cross	<ul style="list-style-type: none"> roh natur geölt weiß natur geölt 	33 x 200 x 2390 mm	roh*	natur geölt	Länge 2390 mm			
						roh	natur geölt		
				auf Anfrage					
						weiß natur geölt	weiß natur geölt		
auf Anfrage									

RETRO GEHACKT H2									
mögliche Sortierung	mögliche Struktur	mögliche Oberfläche	Dimension ca. (mm) Stärke / Breite / Länge	Listenpreis Element € / m ²		Abschlussprofil aus Holz € / lfm.			
-	gehackt	<ul style="list-style-type: none"> roh natur geölt weiß natur geölt individuelle Farbtöne* 	36 x 200 x 1800 / 2100 / 2390 mm	roh*	natur geölt	Länge 2390 mm			
						roh	natur geölt		
				auf Anfrage					
						weiß natur geölt	weiß natur geölt		
auf Anfrage									

ALTHOLZ GEHACKT H3									
mögliche Sortierung	mögliche Struktur	mögliche Oberfläche	Dimension ca. (mm) Stärke / Breite / Länge	Listenpreis Element € / m ²		Abschlussprofil aus Holz € / lfm.			
-	gehackt	<ul style="list-style-type: none"> roh 	38 x 200 x 1800 / 2100 mm	roh*	natur geölt	Länge 2390 mm			
						roh	natur geölt		
				auf Anfrage					
						weiß natur geölt	weiß natur geölt		
auf Anfrage									

Durchlaufzeit gültig bis max. 20 m². Mehrmengen auf Anfrage.

ABSCHLUSSPROFIL

Abschlussprofil (Länge ca. 3000 mm - U-Profil) - Aluminium eloxiert
Wandanschlussprofil (Länge ca. 3000 mm - L-Profil) - Aluminiumwinkel eloxiert

Abschlussprofil Wandanschlussprofil Abschlussprofil in der gleichen Holzart

MONTAGEMATERIAL

System Hutprofil (Länge 2400 mm)
Systemkralle (250 Stk. /Karton)

Bedarf: ca. 8 Krallen & 2 lfm. Hutprofil / m²

ABSCHLUSSLEISTE AUS HOLZ

Länge 2,4 m Bestellmenge mind. 100 lfm.	Preis/lfm.		roh	ng
	Eiche		Auf Anfrage	
	Lärche			
	Fichte			

BEMUSTERUNG

30 cm Aufbaumuster mit eingeklebter Feder - Holzart, Oberfläche und Struktur nach Verfügbarkeit!

auf Anfrage

NEU ACOUSTICs LINEAR

Massivholzaufbau mit ausgeprägtem linearen akustischen Absorptionsverhalten.

- CE-Kennzeichnung gemäß EN 13964
- Profil: umlaufend 4-seitiges Profil nur Endlosverlegung
- Brandverhalten gem. EN 13501, C-s2, d0 für u. a. Holzarten
- Schallabsorptionsklasse gemäß EN 11654: A
- Schallabsorptionsgrad α_w 1,00
- Akustisch offene Fläche: 9 %

- AUFBAU**
- Massivholz 3-Schicht-Aufbau
 - Schnittgeometrie: 13 mm Steg - 3 mm Schlitz, rückseitig mit Lochbohrung
 - Rückseitig aufkaschiertes Akustikvlies (gleichzeitiger Rieselschutz)

- Flächengewicht / Element: ca. 10 kg/m²
- Oberfläche: roh oder natur geölt
- Frei von Schadstoffen und lungengängigen Fasern
- Dampfdiffusionsoffen
- Klimabereich: Raumtemperatur 10 - 30°C / Luftfeuchtigkeit 25 - 65% / (kurzzeitige Über- bzw. Unterschreitungen möglich)

- VERARBEITUNG**
- Rationelle und einfache Verarbeitung mit herkömmlichen Holzbearbeitungsmaschinen
 - Verdeckte, werkzeuglose Montage mittels Admonter ACOUSTICs Befestigungssystem oder
 - Direktbefestigung mit Klammern oder gestauchten Nägeln durch die Nutwanne auf Holz-Unterkonstruktion

Legende:



Absorptionsleistung



Brandverhalten: bis C-s2, d0 möglich

SCHALLABSORPTIONSGRAD MIT HINTERFÜLLUNG

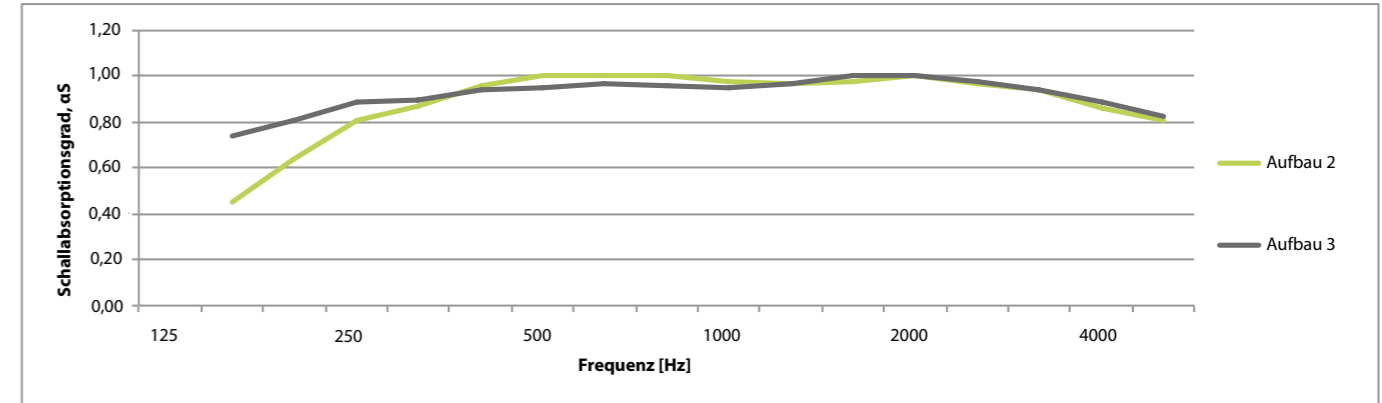

	Frequenz [Hz]	125	160	200	250	315	400	500	630	800	1000	1250	1600	2000	2500	3150	4000	5000
Aufbau 2	α_s gemäß EN 354	0,26	0,48	0,64	0,83	0,87	0,96	1,00	1,00	1,00	1,00	0,97	0,98	1,00	0,99	0,94	0,86	0,81
	α_p gemäß EN 11654	0,30			0,80			1,00			1,00			1,00				0,85
Aufbau 3*	α_s gemäß EN 354	0,35	0,74	0,81	0,91	0,88	0,94	0,95	0,97	0,96	0,95	0,97	1,00	1,00	1,00	0,94	0,89	0,83
	α_p gemäß EN 11654	0,40			0,85			0,95			0,95			1,00				0,90

*Schallabsorptionsklasse gemäß EN 11654: A

*Schallabsorptionsgrad gemäß EN 11654: α_w 1,00

*Datenquelle:
Hallraummessung gemäß EN 354 & EN 11654
Labor für Bauphysik, TU Graz; Notified Body Nr.: 2064

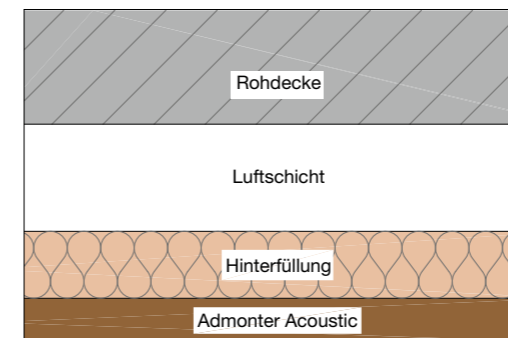

	Luftschicht	Hinterfüllung	Gesamt-aufbauhöhe
Aufbau 2	10 mm	50 mm	ca. 79 mm
Aufbau 3	90 mm	50 mm	ca. 159 mm

ONLINE BERECHNUNGS-TOOL

Nutzen Sie unser kostenloses Service für Ihre individuelle raumakustische Berechnungssimulation:
<https://service.admonter.at/raumakustik/de.html>



FICHTE						
mögliche Sortierung	mögliche Struktur	mögliche Oberfläche	Dimension ca. (mm) Stärke / Breite / Länge	Listenpreis Element € / m ²		
basic	gebürstet	<ul style="list-style-type: none"> roh natur geölt weiß natur geölt 	19 x 240 x 2400 mm	roh*	natur geölt	
				auf Anfrage		

EICHE BASIC						
mögliche Sortierung	mögliche Struktur	mögliche Oberfläche	Dimension ca. (mm) Stärke / Breite / Länge	Listenpreis Element € / m ²		
basic	gebürstet	<ul style="list-style-type: none"> roh natur geölt weiß natur geölt 	19 x 240 x 2400 mm	roh*	natur geölt	
				auf Anfrage		

FICHTE ALT						
mögliche Sortierung	mögliche Struktur	mögliche Oberfläche	Dimension ca. (mm) Stärke / Breite / Länge	Listenpreis Element € / m ²		
basic	gebürstet	<ul style="list-style-type: none"> roh natur geölt weiß natur geölt 	19 x 240 x 2400 mm	roh*	natur geölt	
				auf Anfrage		

EICHE KEILGEZINKT						
mögliche Sortierung	mögliche Struktur	mögliche Oberfläche	Dimension ca. (mm) Stärke / Breite / Länge	Listenpreis Element € / m ²		
noblesse	gebürstet	roh	19 x 240 x 2400 mm	roh*	natur geölt	
				auf Anfrage		

Durchlaufzeit gültig bis max. 20 m². Mehrmengen auf Anfrage.

LÄRCHE						
mögliche Sortierung	mögliche Struktur	mögliche Oberfläche	Dimension ca. (mm) Stärke / Breite / Länge	Listenpreis Element € / m ²		
basic	gebürstet	<ul style="list-style-type: none"> roh natur geölt weiß natur geölt 	19 x 240 x 2400 mm	roh*	natur geölt	
				auf Anfrage		

LÄRCHE ALT						
mögliche Sortierung	mögliche Struktur	mögliche Oberfläche	Dimension ca. (mm) Stärke / Breite / Länge	Listenpreis Element € / m ²		
basic	gebürstet	<ul style="list-style-type: none"> roh natur geölt weiß natur geölt 	19 x 240 x 2400 mm	roh*	natur geölt	
				auf Anfrage		

ALTHOLZ LÄRCHE						
mögliche Sortierung	mögliche Struktur	mögliche Oberfläche	Dimension ca. (mm) Stärke / Breite / Länge	Listenpreis Element € / m ²		
rustic	gebürstet	<ul style="list-style-type: none"> roh natur geölt weiß natur geölt 	19 x 240 x 2400 mm	roh*	natur geölt	
				auf Anfrage		

Montage:
Befestigung im längsseitigen Nut-/Feder-Profil mit Profilkralle.

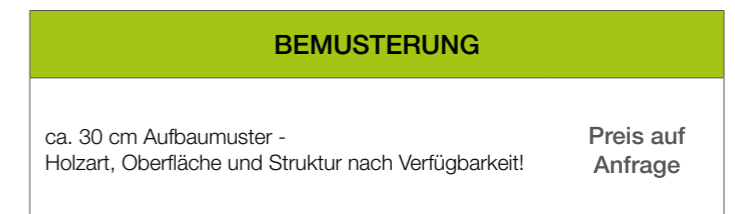
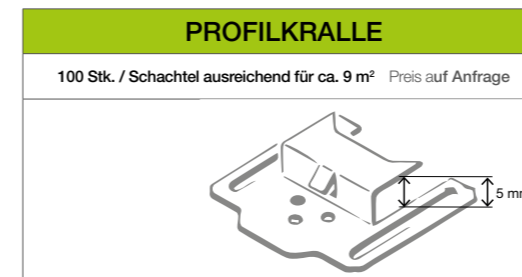

Wir stellen vor: die treffsichere Auswahl für beste Akustik.

Vorteile:

- mit GALLERIA kombinierbar
- optimal für tiefen und mittleren Frequenzbereich
- für den Einsatz in Sport- bzw. Mehrzweckhallen geeignet

- **CE-Kennzeichnung** gemäß EN 13986
- **Profil:** umlaufend genutet mit MDF-Feder zur Endlosverlegung
- **Brandverhalten** gem. EN 13501: Laubholz D-s2, d0 / Nadelholz C-s2, d0 bei mechanischer Befestigung auf Unterkonstruktion
- **Schallabsorptionsklasse** gemäß EN 11654: D
- **Schallabsorptionsgrad** α_w 0,40 (L) max. Absorption bei ≤ 250 Hz
- Akustisch offene Fläche: 4,1%

AUFBAU

- 3-Schicht GALLERIA-Element
- aus verschiedenen Durchmessern bestehende Lochgeometrie
- Rückseitig aufkaschiertes Akustikvlies (gleichzeitiger Rieselschutz)
- Dimension ca. 1824 - 2400 x 244 x 19 mm

- **Flächengewicht** / Element: ca. 8,56 kg/m² (Fichte)
- **Oberfläche:** roh oder natur geölt
- **Frei von Schadstoffen** und lungengängigen Fasern
- **Dampfdiffusionsoffen**
- **Klimabereich:** SWP/2 NS (Luftfeuchtigkeit 25-80%)

VERARBEITUNG

- Rationelle und einfache Verarbeitung mit herkömmlichen Holzbearbeitungsmaschinen
- Galleria ist zur Endlosverlegung rundum mit fremder Feder genutet.
- Die Befestigung erfolgt mittels Profilkralle auf der entsprechenden Unterkonstruktion.
- Details siehe Montageanleitung Galleria.

Legende:



Ballwurfsicherheit geprüft nach DIN 18032-3 (Wand)
Mit Hand- und Hockeyball uneingeschränkt bestanden.

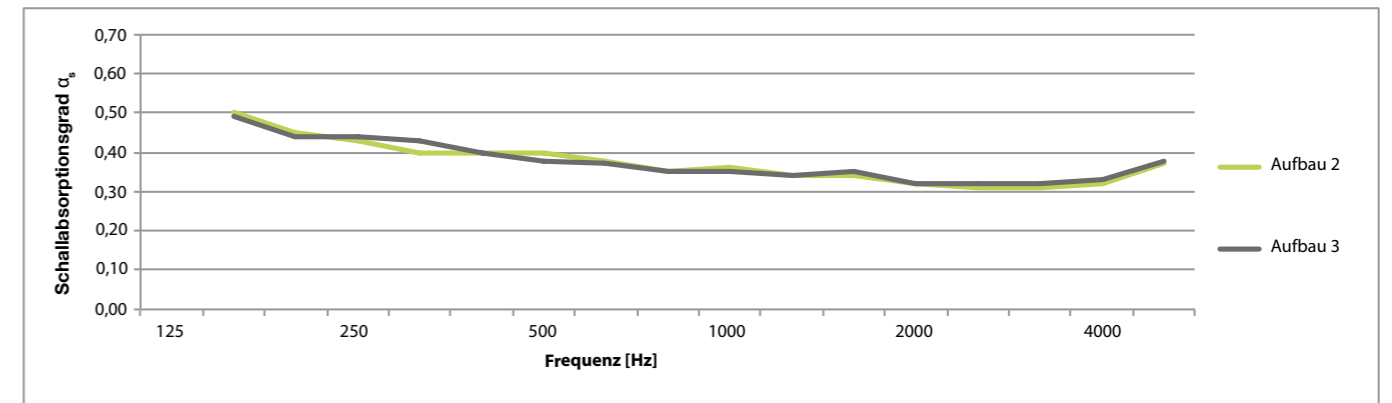

	Frequenz [Hz]	125	160	200	250	315	400	500	630	800	1000	1250	1600	2000	2500	3150	4000	5000
Aufbau 2	α_s gemäß EN 354	0,32	0,50	0,43	0,43	0,40	0,39	0,41	0,38	0,35	0,36	0,33	0,34	0,32	0,31	0,31	0,32	0,37
	α_p gemäß EN 11654	0,30			0,40			0,40			0,35			0,30				0,35
Aufbau 3*	α_s gemäß EN 354	0,40	0,49	0,42	0,44	0,43	0,38	0,38	0,37	0,35	0,35	0,34	0,35	0,32	0,32	0,32	0,32	0,33
	α_p gemäß EN 11654	0,30			0,45			0,40			0,35			0,35				0,35

*Schallabsorptionsklasse gemäß EN 11654: D

*Schallabsorptionsgrad gemäß EN 11654: α_w 0,40 (L)

max. Absorption bei ≤ 250 Hz

*Datenquelle:
Halbraummessung gemäß EN 354 & EN 11654
Labor für Bauphysik, TU Graz; Notified Body Nr.: 2064)

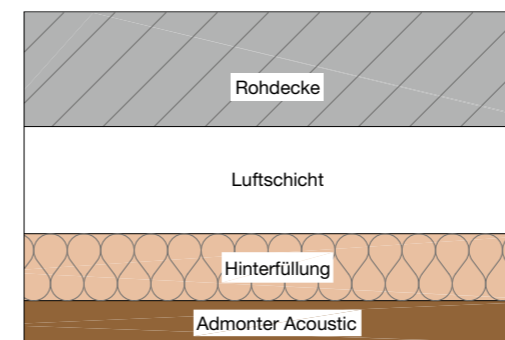

	Luftschicht	Hinterfüllung	Gesamt-aufbauhöhe
Aufbau 2	10 mm	50 mm	ca. 79 mm
Aufbau 3	90 mm	50 mm	ca. 159 mm

ACOUSTIC^s DOT

ONLINE BERECHNUNGS-TOOL

Nutzen Sie unser kostenloses Service für Ihre individuelle raumakustische Berechnungssimulation:
<https://service.admonter.at/raumakustik/de.html>



FICHTE ALT GEBÜRSTET **NEU**

Stärke (mm) ca.	Breite (mm)	Länge (mm)	DL-Stärke (mm) ca.	Produkt € / m ²		Abschlussleiste € / lfm.	
				roh	natur geölt	roh	natur geölt
19	244	2400	5	auf Anfrage		auf Anfrage	

ALTHOLZ LÄRCHE GEBÜRSTET **NEU**

Stärke (mm) ca.	Breite (mm)	Länge (mm)	DL-Stärke (mm) ca.	Produkt € / m ²		Abschlussleiste € / lfm.	
				roh	natur geölt	roh	natur geölt
19	244	1824 - 2400 (nach Verfügbarkeit)	5	auf Anfrage		auf Anfrage	

ALTHOLZ GEHACKT H2 **NEU**

Stärke (mm) ca.	Breite (mm)	Länge (mm)	DL-Stärke (mm) ca.	Produkt € / m ²		Abschlussleiste € / lfm.	
				roh	natur geölt	roh	natur geölt
19	244	1824 - 2400 (nach Verfügbarkeit)	6	auf Anfrage		auf Anfrage	

ALTHOLZ WURMSTICH GEBÜRSTET **NEU**

Stärke (mm) ca.	Breite (mm)	Länge (mm)	DL-Stärke (mm) ca.	Produkt € / m ²		Abschlussleiste € / lfm.	
				roh	natur geölt	roh	natur geölt
19	244	1824 - 2400 (nach Verfügbarkeit)	5	auf Anfrage		auf Anfrage	

EICHE GEBÜRSTET RUSTIC **NEU**

Stärke (mm) ca.	Breite (mm)	Länge (mm)	DL-Stärke (mm) ca.	Produkt € / m ²		Abschlussleiste € / lfm.	
				roh	natur geölt	roh	natur geölt
19	244	2400	3,6	auf Anfrage		auf Anfrage	

FICHTE STARK GEBÜRSTET **NEU**

Stärke (mm) ca.	Breite (mm)	Länge (mm)	DL-Stärke (mm) ca.	Produkt € / m ²		Abschlussleiste € / lfm.	
				roh	natur geölt	roh	natur geölt
19	244	2400	6	auf Anfrage		auf Anfrage	

ALTHOLZ SONNENVERBRANNT GEBÜRSTET **NEU**

Stärke (mm) ca.	Breite (mm)	Länge (mm)	DL-Stärke (mm) ca.	Produkt € / m ²		Abschlussleiste € / lfm.	
				roh	natur geölt	roh	natur geölt
19	244	1824 - 2400 (nach Verfügbarkeit)	7-9	auf Anfrage		auf Anfrage	

Weitere Holzarten auf Anfrage.

ACOUSTIC DOT - rundum genutet wie GALLERIA

mit fremder Feder (wird mitgeliefert)

ABSCHLUSSLEISTE

(Preise beim Produkt)

PROFILKRALLE

100 Stk. / Schachtel ausreichend für ca. 9 m² Preis auf Anfrage

BEMUSTERUNG

30 cm Aufbaumuster - Holzart, Oberfläche und Struktur nach Verfügbarkeit! **Preis auf Anfrage**



ACOUSTICs: Eiche Lapis | Ford Schmidt, Salzburg



ACOUSTICs: Eiche extra weiß | Salzburg AG



EICHE LAPIS
Ford Schmidt, Salzburg

EICHE EXTRA WEISS
Salzburg AG, Salzburg

ACOUSTIC^S



ACOUSTICs: Eiche Lapis | Ford Schmidt, Salzburg



ACOUSTICs: Eiche extra weiß | Salzburg AG



ACOUSTICs: Eiche | Bavaria Boutique Hotel



ACOUSTICs: Eiche stone | Genussdorf Gmachi, Bergheim



EICHE
Bavaria Boutique Hotel

EICHE STONE
Genussdorf Gmachi, Bergheim

ACOUSTIC^S



ACOUSTICs: Eiche | Bavaria Boutique Hotel



ACOUSTICs: Eiche stone | Genussdorf Gmachi, Bergheim



ACOUSTICs: Eiche Lapis | Hotel Bergwiesenglück, Österreich



ACOUSTICs: Eiche natur | Gastagwirt, Österreich



EICHE LAPIS
 Hotel Bergwiesenglück
 EICHE
 Gastagwirt, Eugendorf

ACOUSTIC^S



ACOUSTICs: Eiche Lapis | Hotel Bergwiesenglück, Österreich



ACOUSTICs: Eiche natur | Gastagwirt, Österreich

Unterkonstruktion mit Stahlblechprofilen (CD 60/27 mm)



Abb. 1a



Abb. 3a

Detail

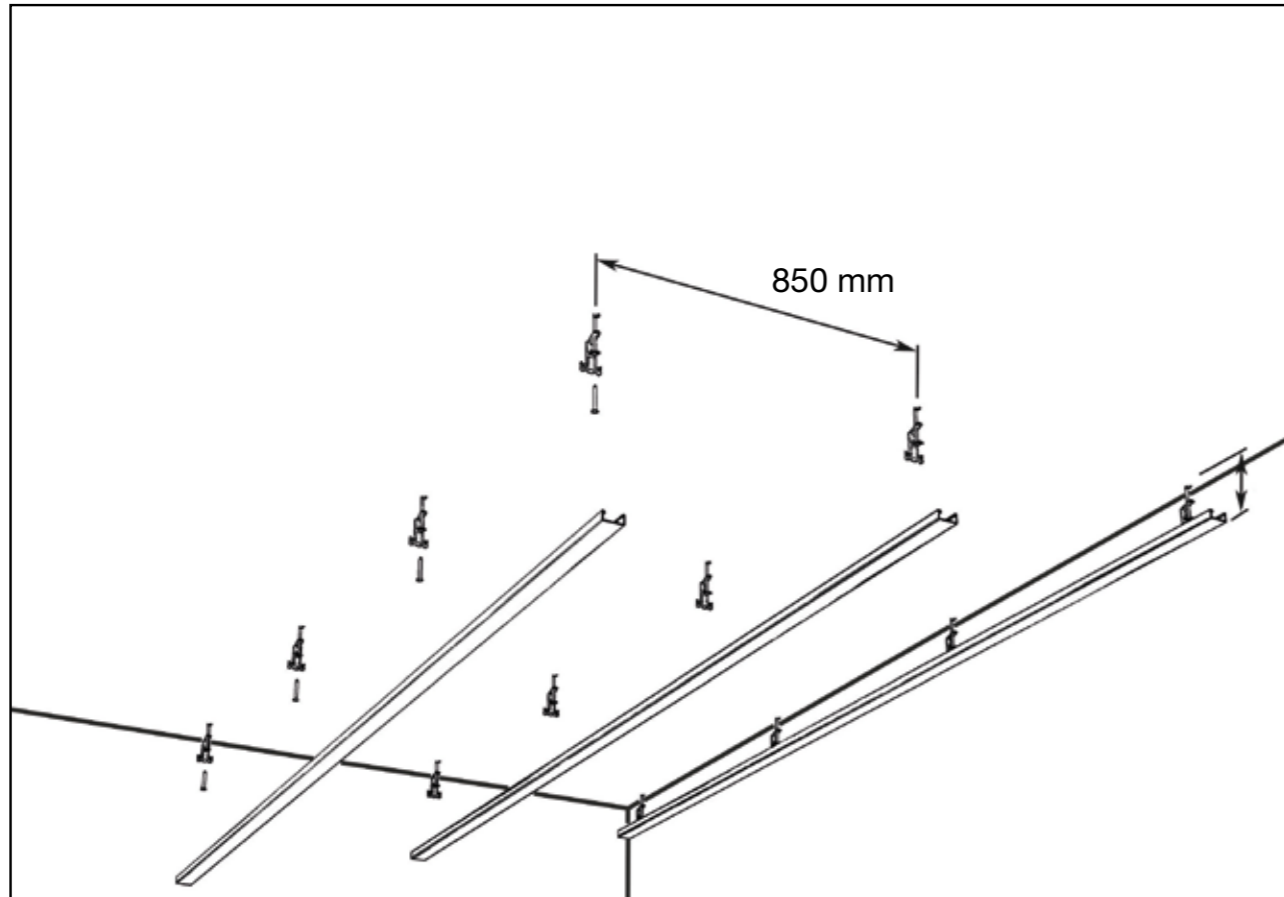

Abb. 2a

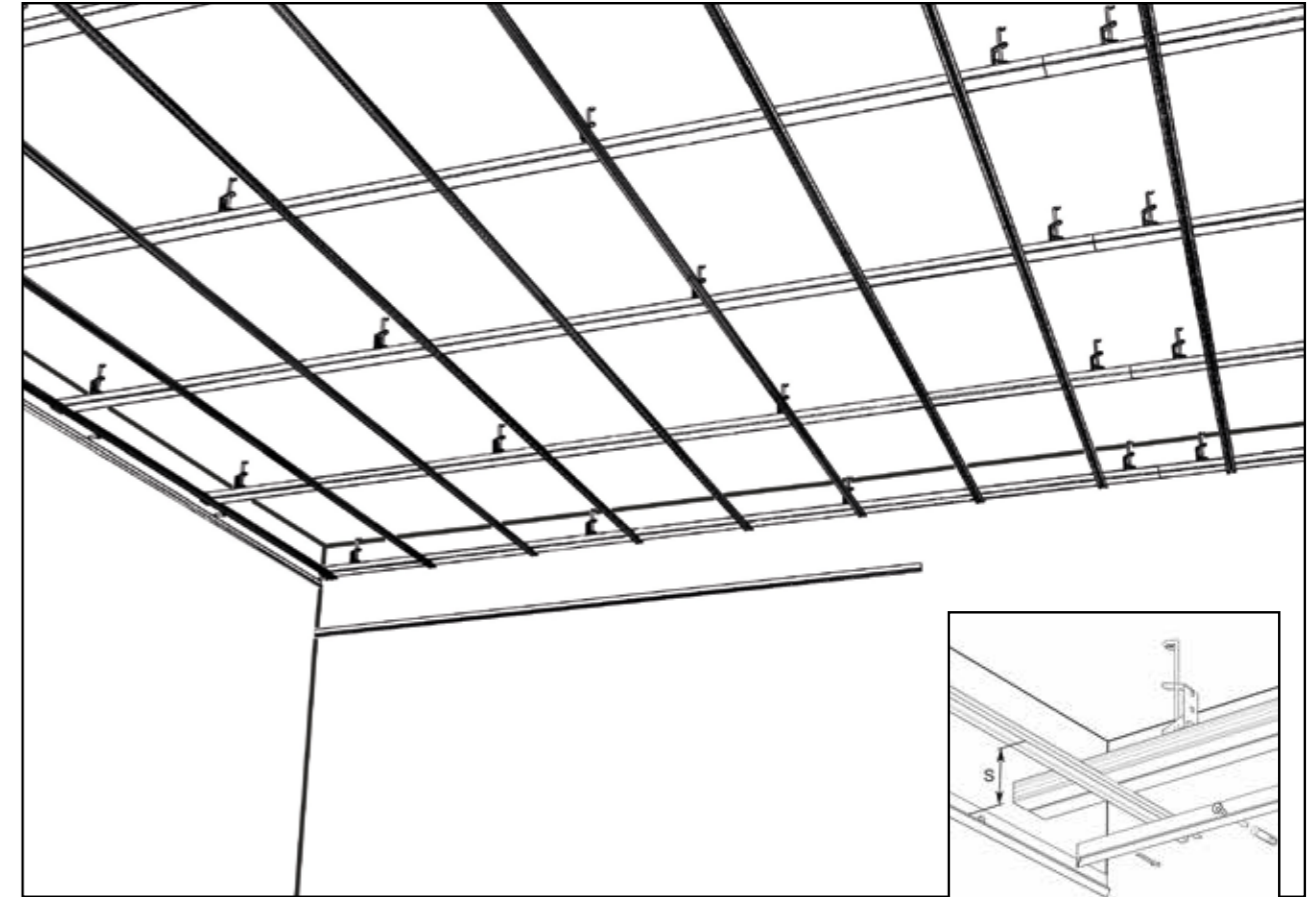
Detail

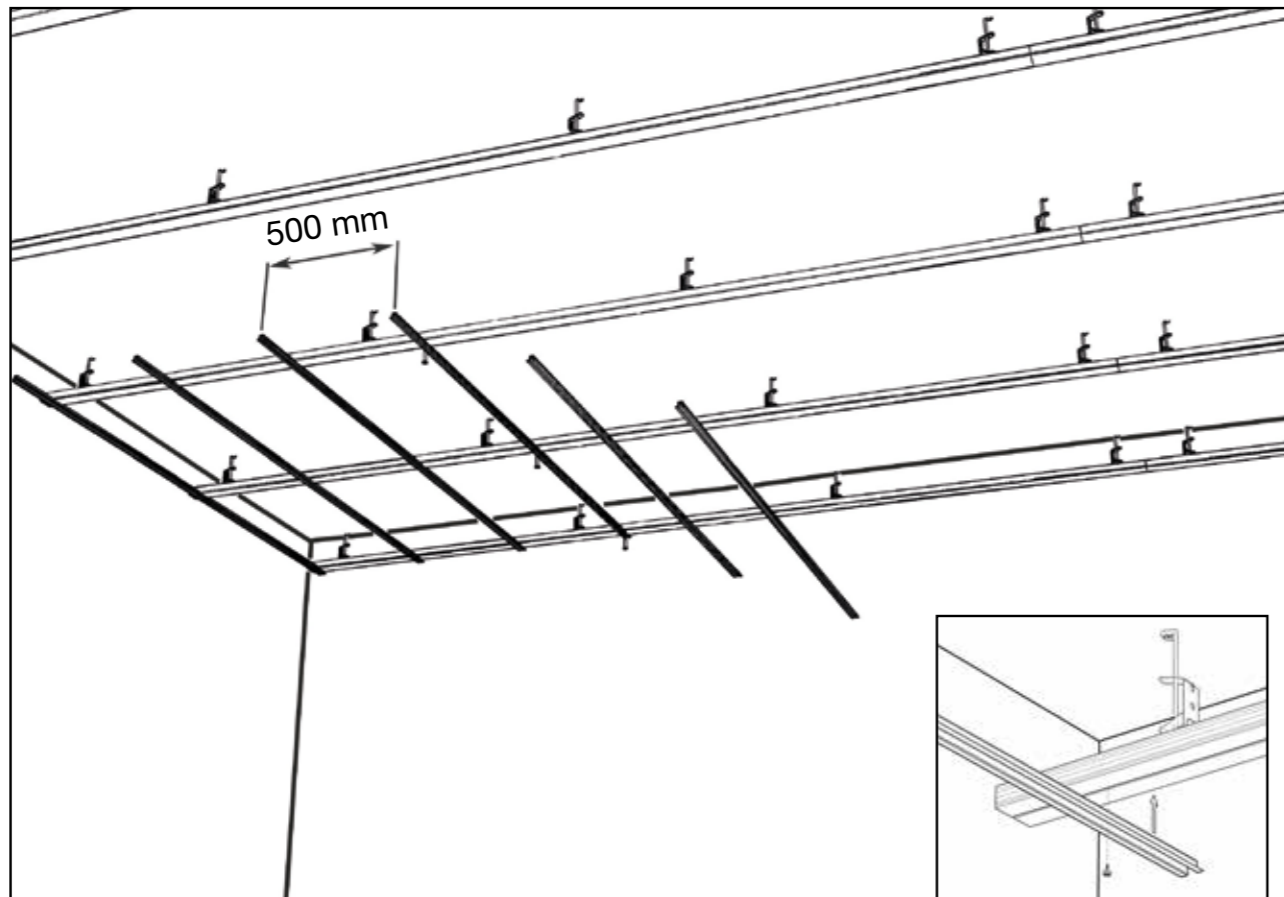

Abb. 4a

Detail

Unterkonstruktion mit Holzlatten (Querschnitt $\geq 27/50$ mm)

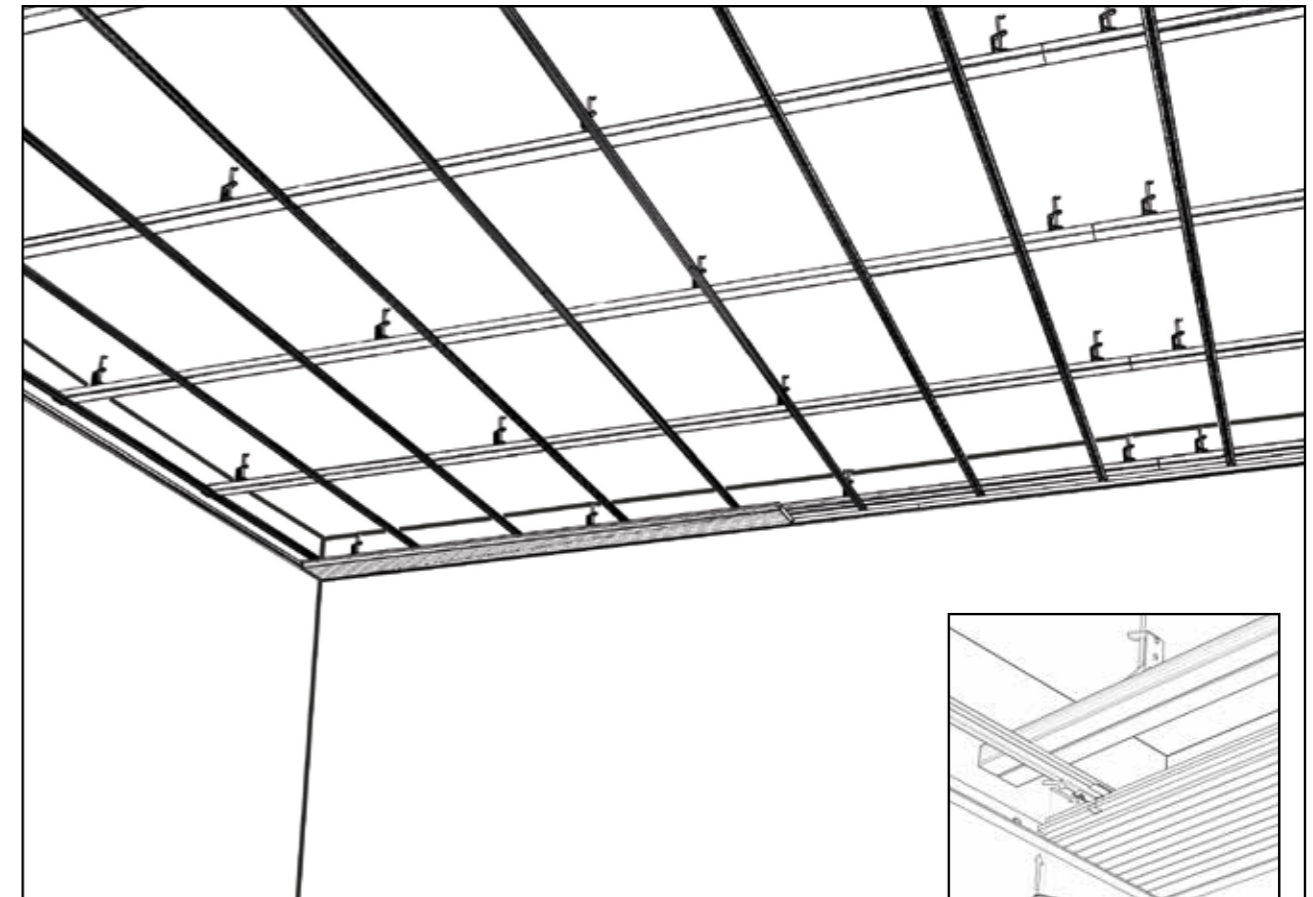

Abb. 1b



Abb. 3b

Detail

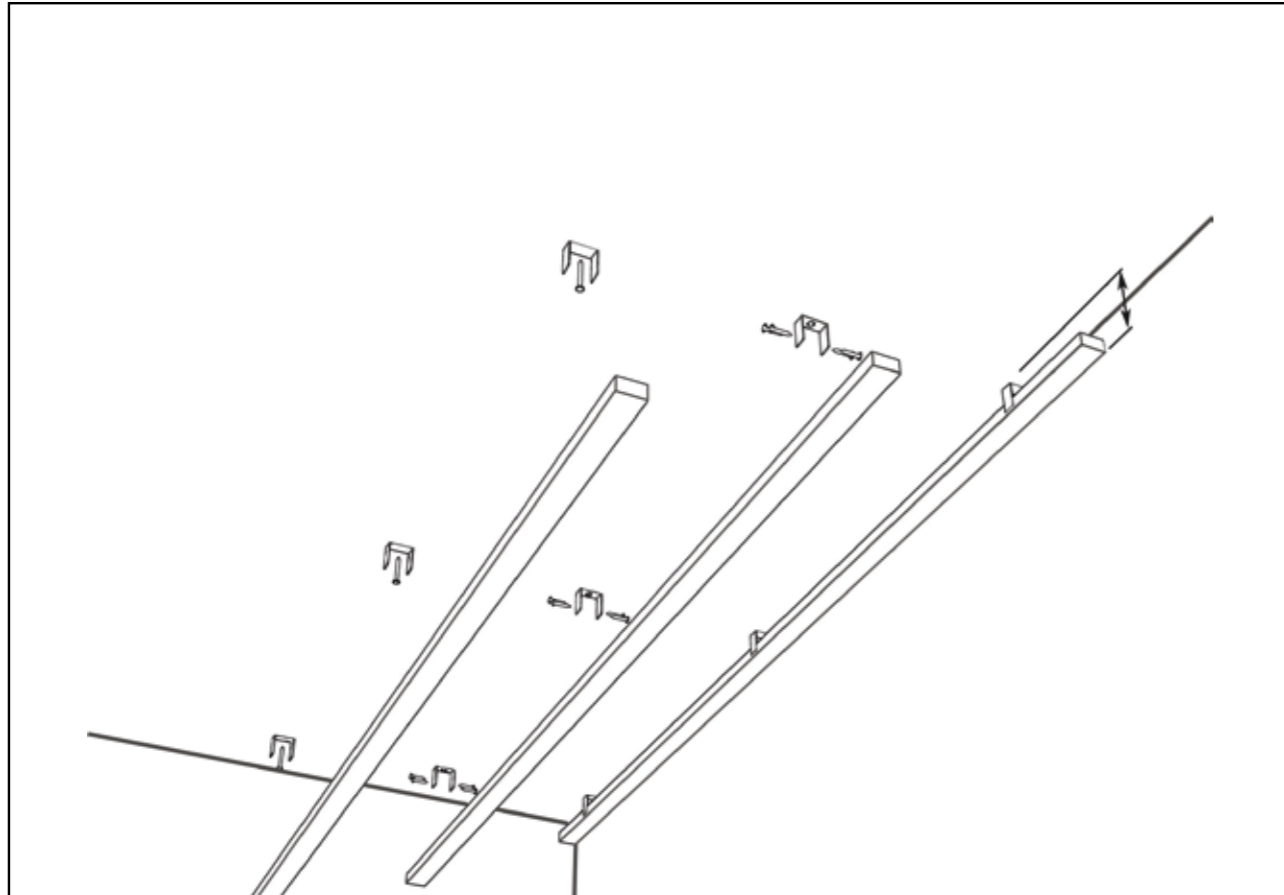

Abb. 2b

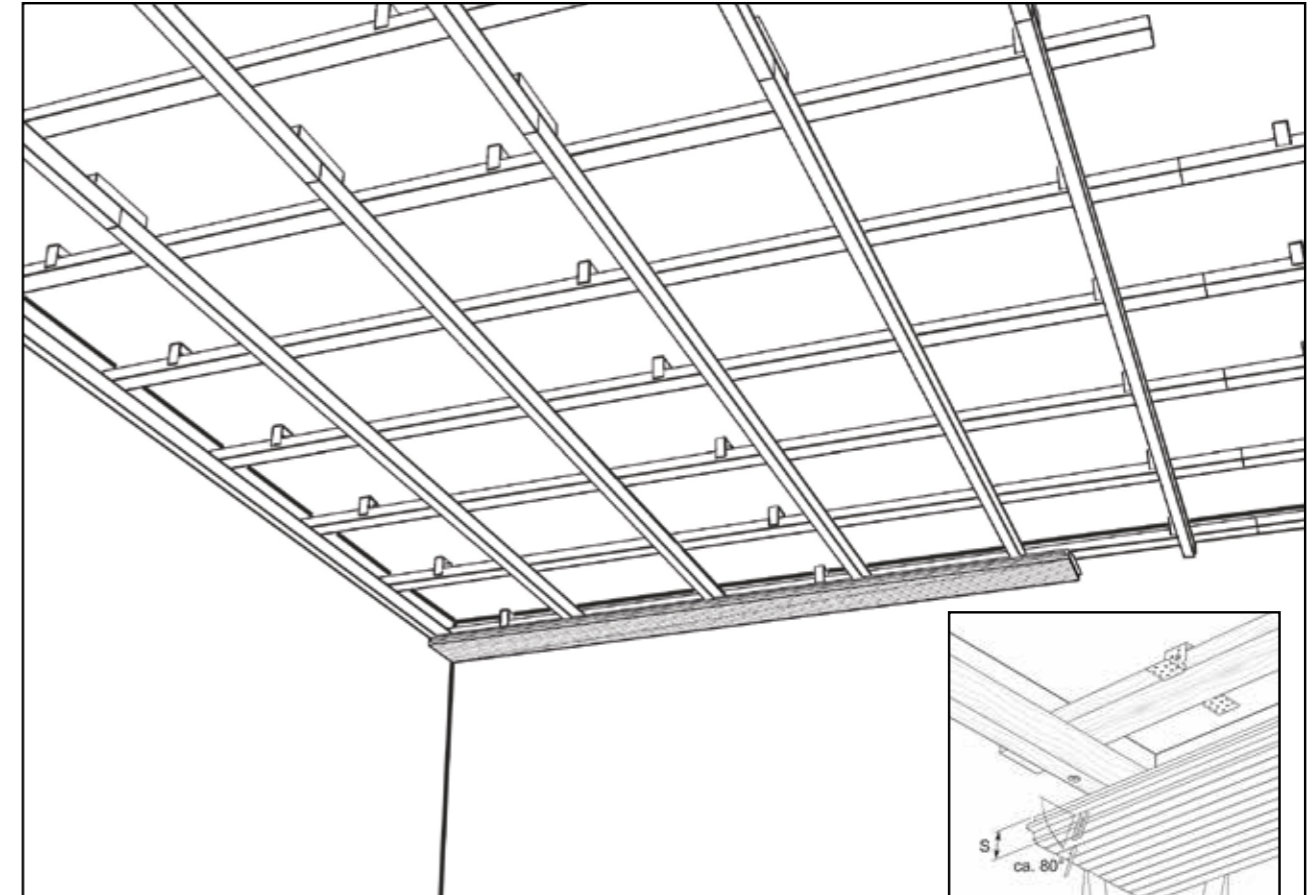
Detail



Abb. 4b

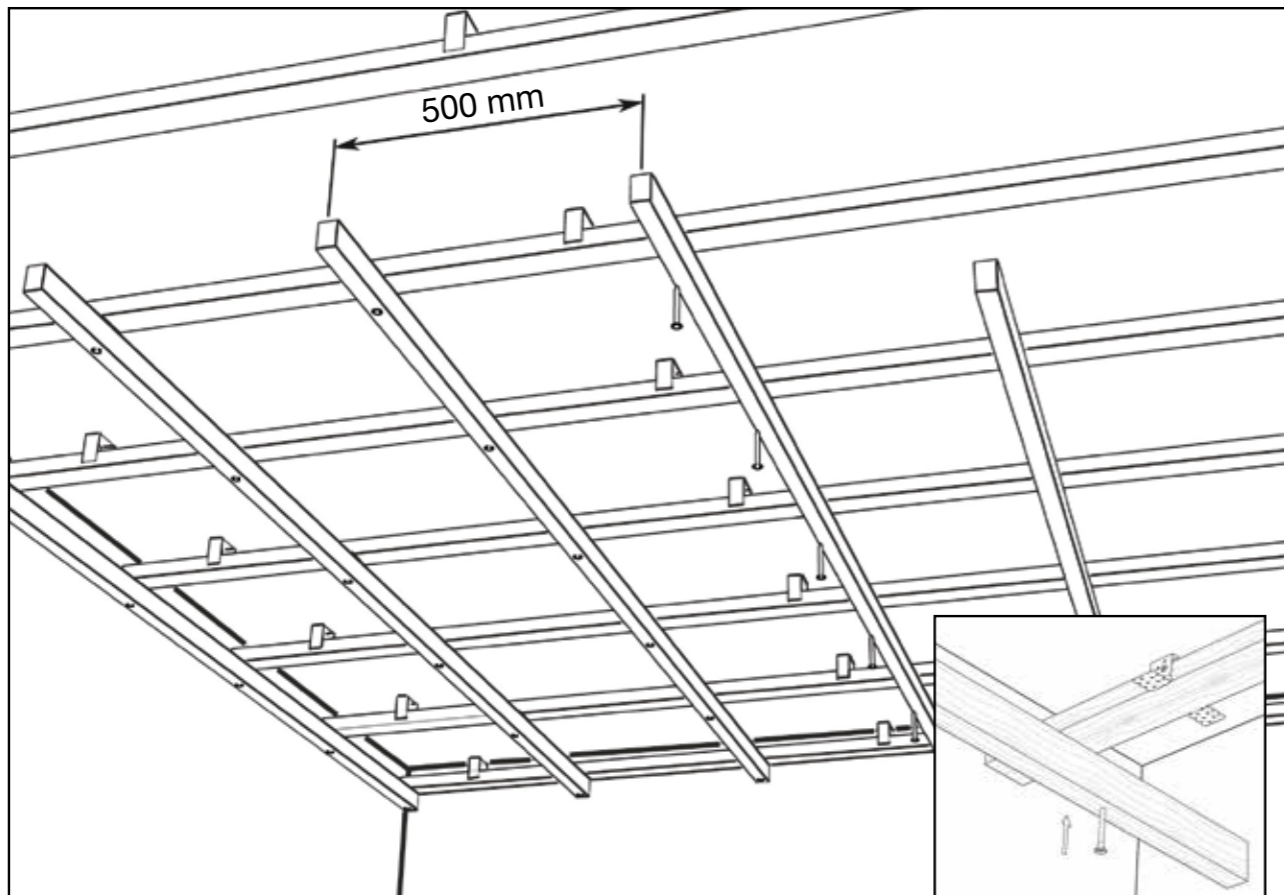

Abb. 1c

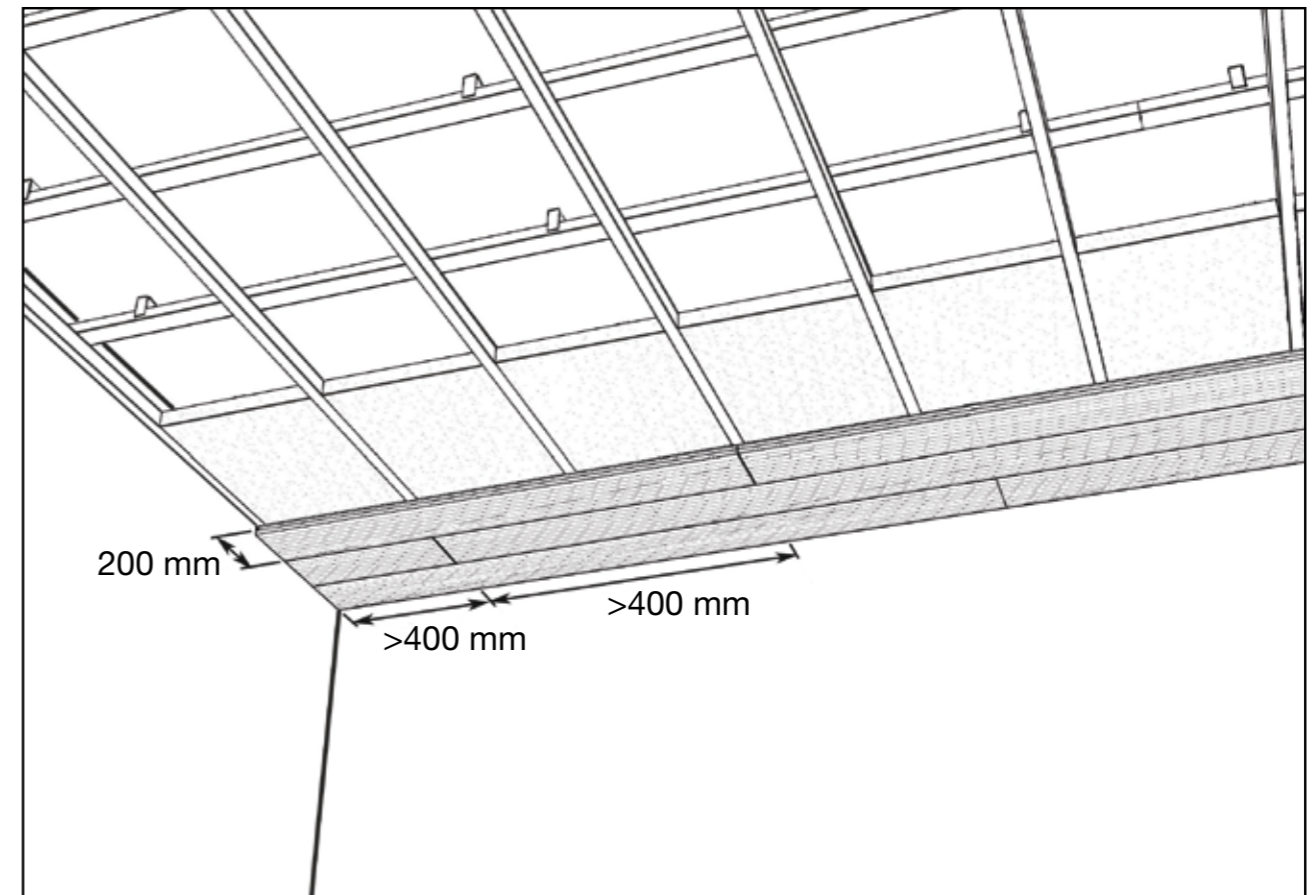

Abb. 2c

Details

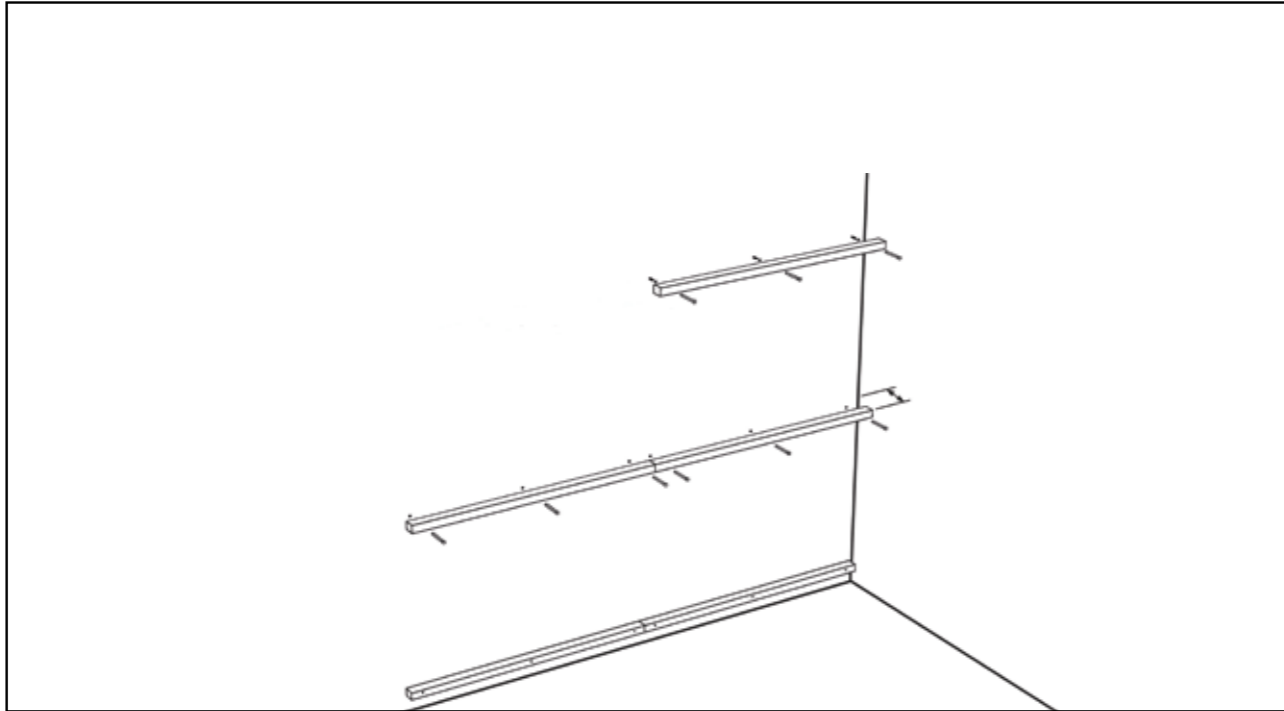

Abb. 3c

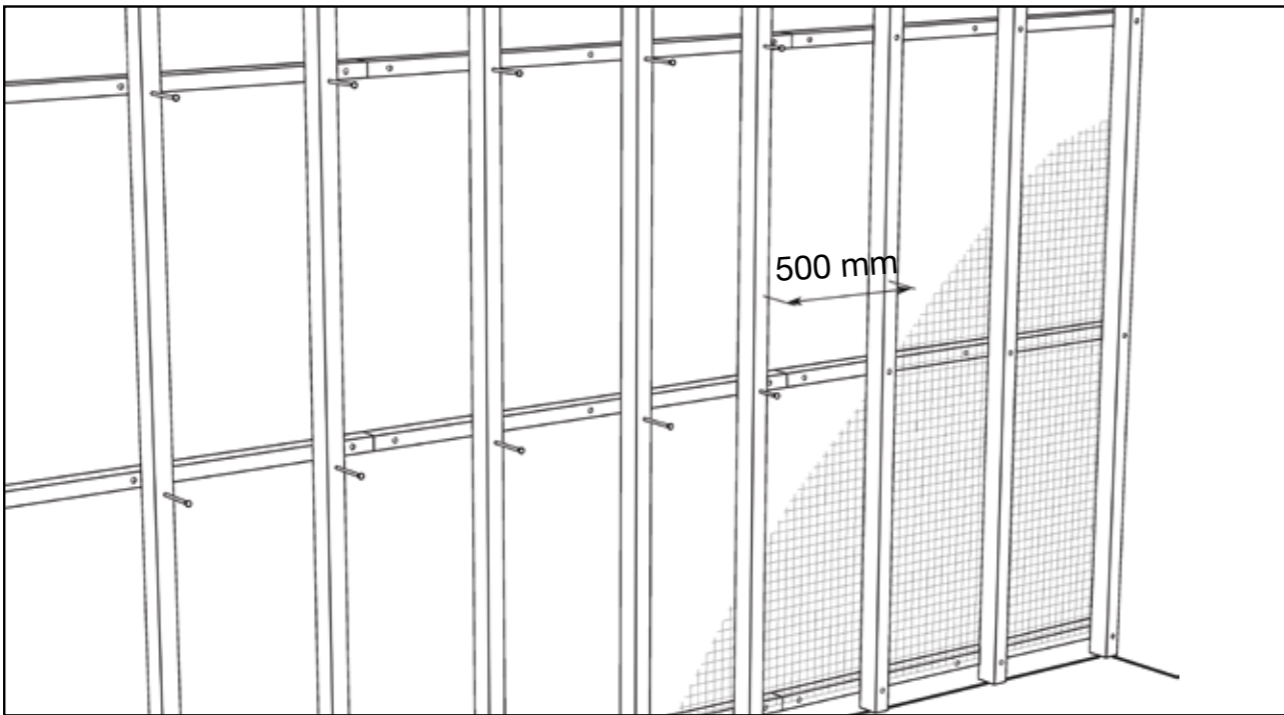
Detail

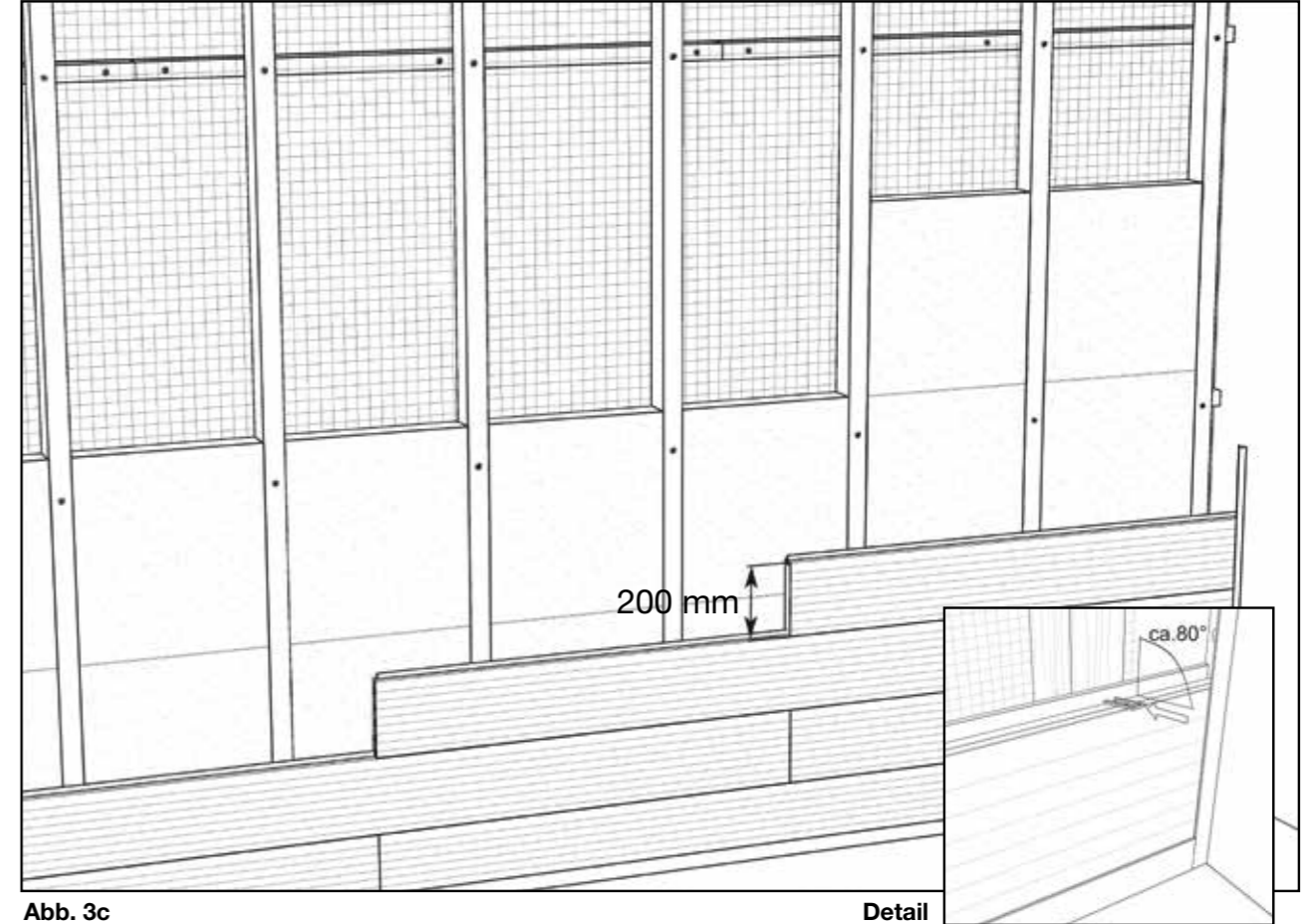

Abb. 4c

ALLGEMEINE GESCHÄFTSBEDINGUNGEN DER ADMONTER HOLZINDUSTRIE AG

1. Allgemeines zur Geltung der Allgemeinen Geschäftsbedingungen der Admonter Holzindustrie AG (in der Folge nur mehr AGB oder Admonter-AGB genannt)

Abweichungen von den vorliegenden AGB sind nur insoweit verbindlich, als sie von beiden Vertragsteilen ausdrücklich schriftlich anerkannt und bestätigt werden. Allgemeine Geschäftsbedingungen, Vertragsschablonen, Einkaufsbedingungen, Leistungsbedingungen oder vergleichbare Regelungswerke des Kunden, Dritter oder Verweise auf derartige Regelungswerke des Kunden oder Dritter gelten auch ohne ausdrücklichen Vorbehalt durch die Admonter Holzindustrie AG (in der Folge kurz Admonter genannt) nicht. Schweigen von Admonter gilt nicht als Zustimmung. Die Admonter-AGB sind auch dann wirksam wenn sich Admonter – im Rahmen einer laufenden Geschäftsverbindung – bei späteren Verträgen nicht ausdrücklich auf sie beruft. Diese Geschäftsbedingungen treten an die Stelle aller früheren Geschäftsbedingungen.

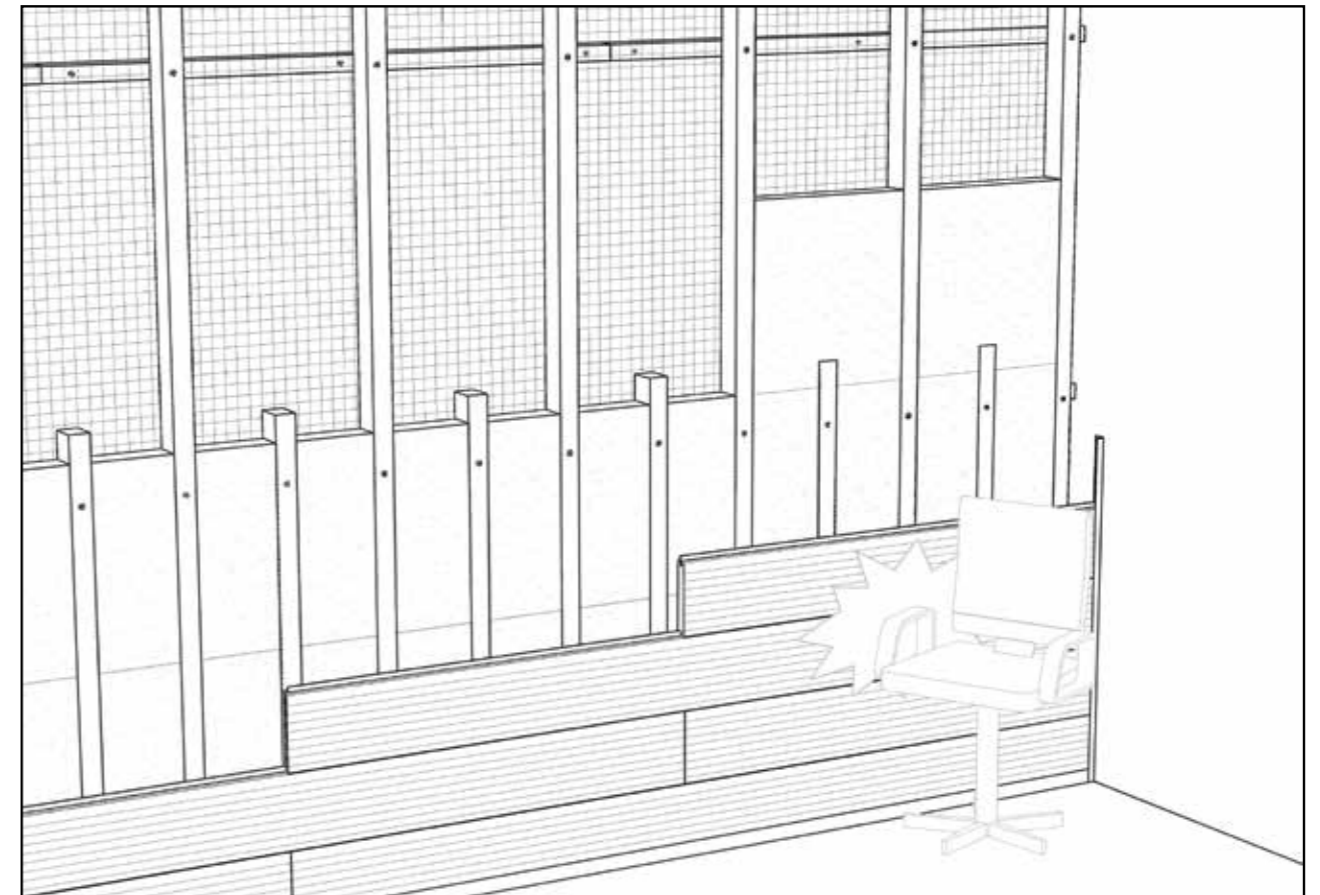
2. Angebot und Auftragsbestätigung

Angebote von Admonter sind freibleibend. Preislisten, Werbeaussendungen, etc. von Admonter stellen kein(e) annahmefähig(e)s/n Angebot(e) dar. Mündliche oder fernmündliche Bestellungen oder Vereinbarungen sowie Ergänzungen und Änderungen einer Bestellung, auch durch unsere Handelsvertreter, bedürfen zu ihrer Wirksamkeit unserer schriftlichen Bestätigung. Allfällige Bestellungen oder Aufträge von Kunden gelten als Angebot zum Vertragsabschluss. Der Kunde ist ab dem Zeitpunkt des Einlangens seiner Erklärung bei Admonter an diese für die Dauer von 14 Werktagen oder eine von ihm genannte längere Leistungsfrist oder bis zu einem späteren Liefer- oder Leistungstermin gebunden. Die Annahme der Bestellung erfolgt ohne Verpflichtung dazu nach Wahl von Admonter innerhalb der Frist durch Absendung einer Bestätigung mittels Post, Telefax, E-Mail. Erfolgt Seitens des Kunden binnen eines Werktages keine Beeinspruchung unserer Auftragsbestätigung, so gilt diese als akzeptiert. Zeichnungen, Abbildungen, Maße, Gewichte oder sonstige Leistungsdaten und Beschreibungen sind nur verbindlich, wenn diese ausdrücklich schriftlich vereinbart worden sind. Gleiches gilt für sonstige besondere Eigenschaften bzw. für den Fall, dass sich die Ware zu einem bestimmten Verwendungszweck eignen soll. Der Kunde hat Admonter alle Informationen, die zur Ermittlung des Lieferungs- und Leistungsumfanges erforderlich sind, rechtzeitig, vollständig und richtig zur Verfügung zu stellen. Admonter ist nicht verpflichtet, diese Angaben des Kunden auf ihre Vollständigkeit oder Richtigkeit zu prüfen. Ändern sich die Anforderungen des Kunden vor oder während der Leistungserbringung durch Admonter oder stellen sich die Angaben des Kunden, die zur Ermittlung des Leistungsumfanges zur Verfügung gestellt wurden, als unrichtig oder unvollständig dar, steht es Admonter frei, Änderungen des Lieferungs- und Leistungsumfanges, oder der Leistungserbringung vorzuschlagen und ein entsprechendes Anbot zu unterbreiten. Stimmt der Kunde einer dem Anbot entsprechenden Änderung nicht zu, ist Admonter berechtigt, von der Leistungserbringung zurückzutreten und die bereits erbrachten Leistungen (gegebenenfalls anteilig) samt internem Aufwand und den Kosten der für den Kunden hergestellten oder zugekauften Produkte in Rechnung zu stellen.

3. Preise und Zahlung, Aufrechnung

Admonter behält sich Preisänderungen ausdrücklich vor. Mit der Herausgabe einer neuen Preisliste verlieren sämtliche früher genannten Preise für neue Geschäftsfälle ihre Wirksamkeit. Admonter behält sich das Recht vor, bei Verträgen mit einer vereinbarten Lieferzeit oder einem Leistungszeitpunkt von mehr als drei Monaten ab Bestellung Preise nach eingetretenen allgemeinen Kostensteigerungen wie etwa aufgrund von Abgabenerhöhungen, Wechselkurschwankungen oder Materialpreissteigerungen an den Weltmärkten anzupassen. Die Preise gelten ab Werk. Import- oder Exportspesen sowie alle sonstigen Gebühren, Steuern, Zölle oder Abgaben trägt der Kunde.

4. Lieferung, Versand

Vereinbarte Liefer- und Leistungstermine gelten unter der Voraussetzung eines üblichen Betriebsablaufes. Teillieferungen behält sich Admonter vor. Fälle höherer Gewalt, Materialbeschaffungsschwierigkeiten und Betriebsstörungen, Fälle von Streiks oder Aussperrungen in unserem oder in einem für uns arbeitenden Betrieb, bei Energiemangel, Verkehrsstörungen, behördlichen Verfügungen Transport- und Verzollungsverzug, Transportschäden, Rohstoffmangel, führen zu einer Verlängerung der Lieferfrist, auch wenn sie bei den Zu- oder Vorlieferanten von Admonter eintreten. Bei Nichtannahme oder Nichtzahlung der versandbereiten Ware durch den Kunden sind wir auf Kosten des Kunden berechtigt, die Ware gegen ortsübliche Lagerkosten einzulagern, wodurch die Lieferung als erbracht gilt. Zur Lieferung von Waren oder Bestandteilen, die sich nicht mehr in der Preisliste befinden, ist Admonter nicht verpflichtet. Mehrlieferungen bei Sonderanfertigungen bis zu 10% und deren Verrechnung sowie übliche geringfügige Maßtoleranzen sind zulässig und berechtigen den Käufer nicht zu einer Reklamation. Erfüllt der Kunde seine Mitwirkungspflichten nicht zu den vereinbarten Terminen oder in dem vorgesehenen Umfang, gelten die von Admonter erbrachten Leistungen trotz möglicher Einschränkungen dennoch als vertragsgemäß/ordnungsgemäß und mängelfrei erbracht. Zeitpläne für die von Admonter zu erbringenden Lieferungen verschieben sich diesfalls in angemessenem Umfang unter Berücksichtigung personeller Ressourcen von Admonter. Der Kunde wird Admonter hierdurch entstehenden Mehraufwendungen und/oder Kosten zu den bei Admonter jeweils geltenden Sätzen gesondert vergüten und Admonter von allfälligen Ansprüchen Dritter schad- und klaglos halten. Nimmt der Kunde die vertragsgemäß bereitgestellte Ware nicht am vertraglich vereinbarten Ort oder zum vertraglich vereinbarten Zeitpunkt an, so kann Admonter entweder Erfüllung verlangen oder unter Setzung einer Frist zur Annahme, vom Vertrag zurücktreten. In diesem Fall ist Admonter berechtigt, den ihr entstandenen Schaden einschließlich etwaiger Mehraufwendungen vom Kunden zu verlangen. In diesem Fall geht auch die Gefahr eines zufälligen Unterganges oder einer zufälligen Verschlechterung der Kaufsache in dem Zeitpunkt an den Kunden über, in dem dieser in Annahmeverzug gerät. Admonter ist berechtigt, Teil- und Vorlieferungen durchzuführen und zu verrechnen. Der Versand erfolgt auch bei frachtfreier Lieferung auf Gefahr des Bestellers/Käufers. Wir haften nicht für Beschädigungen oder Verluste während der Beförderung. Soweit keine besondere Versandart vereinbart worden ist, erfolgt der Versand nach unserem besten Ermessen ohne Verpflichtung für die billigste Verfrachtung. Frachtauslagen sind uns zu erstatten. Es finden die INCOTERMS 2010 Anwendung. Sofern in unserer Auftragsbestätigung nichts Abweichendes angeführt ist, gilt „EXW Admont“ als vereinbart.

5. Versicherung

Admonter ist nur dann dazu verpflichtet eine Transportversicherung abzuschließen wenn die vereinbarte Klausel nach INCOTERMS dies vorsieht. Ansonsten wird eine Transportversicherung nur auf ausdrücklichen Kundenwunsch abgeschlossen, die Auswahl der Versicherung erfolgt durch Admonter, die Kosten der Versicherung trägt in diesem Fall der Kunde.

6. Zahlung

Sofern sich aus der Auftragsbestätigung nichts anderes ergibt, ist die Zahlung unserer Lieferung sofort nach Rechnungserhalt ohne jeden Abzug fällig. Soweit aufgrund gesonderter Vereinbarung skontierbare Rechnungen vorliegen, können Skontoabzüge nur dann akzeptiert werden, wenn deren Begleichung innerhalb der gewährten Frist erfolgt, die vorgenommenen Abzüge den Vereinbarungen entsprechen und keine sonstigen noch auszuhaltenden fälligen Forderungen des Verkäufers gegenüber dem Käufer bestehen. Sämtliche Forderungen von Admonter werden in jedem Fall sofort fällig, wenn der Käufer mit der Erfüllung einer Verbindlichkeit Admonter gegenüber in Verzug gerät. Bei Zahlungsverzug des Käufers ist Admonter außerdem nach Wahl berechtigt, weitere Lieferungen bzw. Leistungen von Vorauszahlungen oder Sicherheitsleistungen abhängig zu machen, Schadenersatz wegen Nichterfüllung zu verlangen oder unbeschadet allfälliger Schadenersatzansprüche vom Vertrag zurückzutreten. Die Aufrechnung von allfälligen Gegenforderungen gegen Forderungen von Admonter und die Geltendmachung eines Zurückbehaltungsrechtes durch den Kunden sind ausgeschlossen, soweit die Gegenforderung oder das Zurückbehaltungsrecht von Admonter nicht ausdrücklich schriftlich anerkannt worden ist oder gerichtlich rechtskräftig festgestellt wurde. Allfällige Zurückbehaltungsrechte sind ausdrücklich auf die jeweilige Teillieferung oder -leistung beschränkt. Die Fälligkeit des Entgeltes tritt im Zeitpunkt des Versandes von Waren durch Admonter oder Erbringung der Leistung ein. Admonter ist berechtigt, Anzahlung oder Vorauszahlung zu verlangen. Nach freiem Ermessen von Admonter können Zwischenabrechnungen erfolgen.

Bei Zahlungsverzug des Kunden gelten unbeschadet sonstiger Rechte von Admonter Verzugszinsen in Höhe von 8 Prozentpunkten über dem Basiszinssatz als vereinbart und ist der Kunde verpflichtet, durch den Zahlungsverzug oder die Geltendmachung entstehende Kosten und Aufwand wie z.B. Mahnspesen, Inkassospesen und Rechtsanwaltskosten zu ersetzen. Admonter ist bei Zahlungsverzug (auch hinsichtlich allfälliger An- oder Vorauszahlungen, sonstiger nicht mit dem konkreten Geschäft zusammenhängender Zahlungen oder der Begleichung von Teilrechnungen etc.) des Kunden – unbeschadet sonstiger Rechte – berechtigt, sämtliche Lieferungen und Leistungen unter Wahrung der noch offenen Lieferfrist zurückzubehalten oder nach Verstreichen einer zweiwöchigen Nachfrist vom Vertrag zurückzutreten. Es gilt ein verschuldens- und schadensunabhängiger, nicht minderbarer Aufwandsersatz von 20% des Preises bzw. Entgeltes als vereinbart. Die Geltendmachung darüber hinausgehender Schadenersatzforderungen oder sonstiger Ansprüche durch Admonter bleibt unberührt. Bei Eröffnung eines Ausgleichs- oder Konkursverfahrens über das Vermögen des Kunden oder Abweisung eines entsprechenden Antrags mangels kostendeckenden Vermögens sind sämtliche Forderungen von Admonter gegen den Kunden sofort fällig. Es entfallen diesfalls allfällige Nachlässe.

7. Eigentumsvorbehalt

Bis zur vollständigen Bezahlung sämtlicher Forderungen von Admonter, gleich aus welchem Rechtsgrund, bleibt die gesamte an den Kunden gegebene Ware im Eigentum von Admonter. Die unter Eigentumsvorbehalt stehenden Waren darf der Kunde weder verpfänden, noch sicherungshalber übereignen. Bei etwaigen Pfändungen oder sonstiger Inanspruchnahme durch dritte Personen ist der Käufer verhalten, unser Eigentumsrecht geltend zu machen und uns unverzüglich zu verständigen. Bei Lieferungen in laufender Rechnung dient der Eigentumsvorbehalt als Sicherung unserer Saldoforderung. Der Kunde hat die von Admonter gekauften Waren bis zum Eigentumsübergang auf ihn mit der Sorgfalt eines ordentlichen Kaufmannes für Admonter zu verwahren.

Der Kunde tritt bereits jetzt – ohne dass es noch einer besonderen Abtretungserklärung bedarf – die ihm aus der Weiterveräußerung der Vorbehaltsware gegen seine Abnehmer entstehenden Ansprüche bis zur Tilgung aller unserer Forderungen mit allen Nebenrechten an Admonter ab, und zwar in Höhe des Wertes der Lieferung von Admonter. Dies gilt entsprechend bei E- oder Verarbeitung, Verbindung oder Vermengung. Alle durch die Wiedererlangung der Ware entstehenden Kosten trägt der Kunde. Admonter ist berechtigt, den zurückgekommenen Liefergegenstand freihändig zu verwerten. Der Kunde hat seinen Kunden über den Eigentumsvorbehalt zu informieren.

8. Beanstandung von Lieferungen

Die gelieferte Ware ist nach Erhalt vom Kunden unverzüglich auf Vollständigkeit, Richtigkeit und Mängelfreiheit zu prüfen. Beanstandungen von bei ordnungsgemäßer Prüfung erkennbaren Mängeln sind bei sonstigem Anspruchsverlust und Fiktion der Genehmigung sogleich bei der Lieferung durch Vermerk auf dem Lieferschein/nach der Leistungserbringung durch nachweisliche Mitteilung an Admonter zu rügen. Trotz ordnungsgemäßer Prüfung nicht erkennbare Mängel sind unverzüglich nach deren Entdecken unter Anführen der Fakturrennummer von Admonter schriftlich bekannt zu geben, dies bei sonstigem Anspruchsverlust und Genehmigungsfiktion längstens binnen 5 Kalendertagen. Das Vorliegen eines Mangels rechtfertigt den Kunden nicht, den Mangel selbst zu beheben oder beheben zu lassen, oder die Annahme zu verweigern. Die Gewährleistungsfrist und Rückgriffsfrist beträgt unbeschadet allfälliger Garantieansprüche für sämtliche Lieferungen oder Leistungen von Admonter an Unternehmer sechs Monate ab Lieferung bzw. Leistung und ist innerhalb dieser Frist gegebenenfalls gerichtlich geltend zu machen. Eine Gewährleistung über diesen Zeitraum hinaus findet nicht statt, treten allfällige Mängel auch erst später hervor. Für das Vorliegen eines Mangels ist der Kunde beweispflichtig. Muss der Kunde von Admonter seinerseits seinem Vertragspartner Gewähr leisten, so ist der Rückgriff auf Admonter jedenfalls ausgeschlossen, wenn gegen die Rügeobliegenheit verstoßen wurde, oder der Kunde Admonter nicht längstens binnen drei Tagen nach Kenntnis über den Gewährleistungsanspruch seines Vertragspartners und den Mangel schriftlich informiert und den Rückgriff angefordert hat. Admonter ist stets die Möglichkeit der Behebung des Mangels bei sonstigem Rückgriffsverlust einzuräumen. Der Kunde wird Admonter bei allfälliger Mängelbeseitigung unterstützen, alle erforderlichen Informationen zur Verfügung stellen und auf eine Schadensminderung hinwirken. Admonter leistet keine Gewähr für Mängel, die durch unsachgemäße Installation (entgegen Verlegeanweisung, etc.) durch den Käufer oder dessen Beauftragten, schlechte Instandhaltung oder schlechter oder ohne schriftliche Zustimmung des Verkäufers ausgeführter Reparaturen oder Änderungen durch Dritte oder aufgrund normaler Abnutzung entstehen. Bestimmungswidrige Verwendung schließt die Gewährleistung ebenfalls aus. Die mit der Behebung der Mängel auf unserer Seite entstehenden Nebenkosten wie z.B. Ein- und Ausbau, der Transport, Fahrt- und Wegzeit gehen zu Lasten des Käufers. Der Kunde hat hierfür die erforderlichen Hilfskräfte und alle übrigen nach unserer Ansicht notwendigen Vorrichtungen unentgeltlich beizustellen. Gewährleistungsansprüche gegen uns stehen jeweils nur dem unmittelbaren Kunden zu und sind nicht an Dritte abtretbar. Ausgeschlossen ist die Gewährleistung für Mängel, die nicht nachweislich auf fehlerhafte Beschaffenheit oder Verarbeitung vor Übergabe der Ware beruhen. Ferner sind Ansprüche wegen Mängel ausgeschlossen, die auf Ursachen beruhen, die nach Gefahrenübergang eingetreten sind, insbesondere solche wegen höherer Gewalt, Feuchte-, Frost-, Transport- und Lagerschäden.

Kein Mangel im Sinne der AGB sind:

- (spätere) natürliche Farbveränderungen durch Lichteinwirkung
- (geringfügige) optische Abweichungen der Lieferung zu Muster/Katalog/Sortierbuch
- optische Abweichungen bei Nachlieferungen
- Schäden welche auf ungeeignete klimatische Bedingungen am Einbauort zurückzuführen sind; z.B. Fugenbildung, Risse, Schüsselung, Abschieferungen, etc.
- Abweichungen von Holzmaserung und natürlicher Holzfarbe

9. Zahlungs- und Erfüllungsort, Gerichtsstand

Zahlungs- und Erfüllungsort ist der Sitz von Admonter in A-8911 Admont soweit nicht ausdrücklich schriftlich Gegenteiliges vereinbart ist. Es gilt materielles österreichisches Recht. Kollisions-, Verweisungsnormen und UN-Kaufrecht finden keine Anwendung. Die Vertragssprache ist Deutsch. Für sämtliche Streitigkeiten zwischen Admonter und dem Kunden, so auch der Wirksamkeit dieser Gerichtsstandvereinbarung, vereinbaren die Vertragsparteien als ausschließlichen Gerichtsstand das jeweils sachlich zuständige Gericht am Sitz der Admonter.

10. Abtretung

Admonter kann alle ihre Rechte aus dem Kaufvertrag zur Gänze oder im einzelnen an dritte Personen abtreten bzw. ihre Pflichten ebenso durch Dritte erfüllen lassen.

11. Retoursendungen

Retourwaren jeder Art werden nur bei schriftlicher Vereinbarung angenommen. Auf Wunsch separat angefertigte Artikel, Aktionsware und Sonderanfertigungen sind generell von einer Rücknahme ausgeschlossen. Übernommen wird ausschließlich einwandfreie Ware in unbeschädigter Originalverpackung. Für den Fall der Warenrücknahme erfolgt mangels abweichender Regelung eine Gutschrift durch Admonter mit folgender Berechnung: mit 25% Abzug, wenn sich die Ware und die zugehörige Verpackung in einem einwandfreien und wiederverkaufsfähigen Zustand befinden; mit 30% Abzug, wenn sich die Ware in einem einwandfreien Zustand befindet, aber neu verpackt werden muss; mit 50% Abzug, wenn die Lieferung gereinigt bzw. überarbeitet werden muss, sonst aber einwandfrei ist.

12. Schriftlichkeit

Sämtliche Vereinbarungen, nachträgliche Änderungen, Ergänzungen, Nebenabreden, die Anwendbarkeit von ÖNORMEN, EN-Normen, usw. bedürfen zu ihrer Gültigkeit der Schriftform. Gleiches gilt auch für ein Abgehen von dieser Formvereinbarung. Schweigen von Admonter gilt nicht als Zustimmung.

13. Datenverarbeitung

Admonter macht im Rahmen der Auftragsabwicklung von der Datenverarbeitung Gebrauch. Der Kunde erklärt sich mit der Speicherung und Verarbeitung seiner Daten einverstanden. Diese Zustimmung ist widerruflich.

14. Zustellungen

Mitteilungen an den Kunden gelten als zugegangen, sofern sie an die zuletzt bekannte Zustell- oder Rechnungsanschrift abgeschickt wurden. Erklärungen an Admonter sind an den jeweiligen Sitz des Unternehmens zu richten. Werden Erklärungen auf elektronische oder sonstige Weise an Admonter übersandt, gelten diese erst mit tatsächlicher Kenntnisnahme durch die nach außen vertretungsbefugten Organe als zugegangen. Die Beweislast für den Zugang trifft den Kunden.

15. Verkürzung um die Hälfte

Der Kunde verzichtet darauf, mit Admonter geschlossene Vereinbarungen oder gegenüber Admonter abgegebene Erklärungen – welcher Art auch immer – aus welchen Gründen auch immer, so etwa wegen Irrtums, Verkürzung über die Hälfte, anzufechten oder Anpassung zu begehren. Allfällige mit Abschluss von Vereinbarungen zwischen Admonter und dem Kunden anfallende Gebühren und Abgaben gehen zu Lasten des Kunden und werden von diesem getragen.

16. Konsumentenschutz

Sollte der Kunde Verbraucher sein, bleiben allfällige für Verbraucher zwingend geltende günstigere Regelungen durch diese AGB unberührt.

17. Schadenersatz

Keine Haftung in Fällen von Fahrlässigkeit mit Ausnahme von Personenschäden. Für entgangenen Gewinn haftet Admonter nur in Fällen von Vorsatz oder krass grober Fahrlässigkeit. Schadenersatzansprüche wegen Nicht- oder Schlechterfüllung, aus positiver Forderungsverletzung, aus Verschulden bei Vertragsabschluss, aus unerlaubter Handlung sowie allen sonstigen Rechtsgrundlagen sind sowohl gegen uns als auch gegen unsere Erfüllungs- und Besorgungshelfen ausgeschlossen, soweit nicht vorsätzliches oder grob fahrlässiges Handeln vorliegt. Der Nachweis des Verschuldens, bzw. der Nachweis des Vorliegens von grobem Verschulden obliegt dem Kunden.

18. Rücktritt vom Vertrag

Admonter ist berechtigt vom Vertrag zurückzutreten:

- Wenn die Ausführung der Lieferung bzw. der Beginn oder die Weiterführung der Leistung aus Gründen, die der Kunde zu vertreten hat, unmöglich oder trotz Setzung einer angemessenen Nachfrist weiter verzögert wird;
- wenn Bedenken hinsichtlich der Zahlungsfähigkeit des Kunde entstanden sind und dieser auf unser Begehren weder Vorauszahlung leistet, noch vor Lieferung eine taugliche Sicherheit beibringt.

19. Geistiges Eigentum

An Abbildungen, Zeichnungen, Berechnungen und sonstigen Unterlagen behält sich Admonter das geistige Eigentum vor.

2019-02-01

GARANTIE

Der Garantieanspruch unserer Kunden wird 30 Jahre zentral gespeichert!

Auf einen Admonter Naturboden gewährt Admonter 30 Jahre Garantie. Aber, Hand aufs Herz: Wer hat schon nach 20, 25 Jahren noch seine Rechnung bei der Hand? Die Admonter Holzindustrie bietet ihren Kunden daher ein ganz besonderes Service. Wer die Garantiekarte im Garantiezertifikat ausgefüllt und mit dem Händlerstempel versehen an Admonter zurückschickt, dessen Daten werden zentral gespeichert und können im Bedarfsfall 30 Jahre problemlos abgerufen werden. Das Garantiezertifikat kann unter info@admonter.at angefordert werden!

Unsere Garantieerklärung:

Die Admonter Holzindustrie AG in Admont übernimmt unter nachstehenden Bedingungen eine 30-jährige Qualitätsgarantie auf Material- und Herstellungsfehler des von Ihnen gekauften Admonter Naturbodens:

> Die Garantie gilt für alle Admonter Naturböden, die ab 1. Jänner 2003 gekauft und verlegt wurden.

Die Garantie tritt ab dem Kaufdatum in Kraft.

> Die Garantie bezieht sich auf verdeckte Mängel des Bodens, die auf Material- oder Herstellungsfehler beruhen und innerhalb der Garantiefrist auftreten. Offene Mängel müssen vor dem Verlegen reklamiert werden!

> Die Garantie gilt ausschließlich bei Verwendung des Produktes im normal beanspruchten Wohn- und Objektbereich, ausgenommen Nass- und Feuchträume.

Unsere Garantieleistung:

Die Garantieleistung wird gewährt, wenn der Garantieanspruch innerhalb von 30 Tagen nach Auftreten des Mangels unter Vorlage der Originalrechnung beim Fachhändler schriftlich geltend gemacht wird.

> Bei Anerkennung des Garantiefalls liefert die Admonter Holzindustrie AG kostenlos Ersatzware, wobei wir uns eine Detailreparatur schadhafter Dielen vorbehalten. Ist das Produkt nicht mehr lieferbar, erhalten Sie gleichwertigen Ersatz aus dem aktuellen Sortiment.

> Die Garantieleistung richtet sich nach dem Zeitwert der Ware, die Ersatzleistung reduziert sich jährlich um 3,33% (30 Jahre) gegenüber dem Neuwert der Ware. Bei Inanspruchnahme der Garantieleistung trägt der Kunde die Differenz zwischen Zeitwert und Neuwert.

> Die Garantiefrist verlängert sich durch einen Garantiefall nicht.

Von der Garantie sind ausgenommen:

> Schäden welche auf die Missachtung der Admonter Verlege- und Pflegeanweisung (per download unter www.admonter.eu/de/downloads/) zurückzuführen sind. Für darin nicht geregelte Anforderungen sind die Regeln des Handwerks (VOB C, DIN 18356, ÖNORM B 2218) anzuwenden.

> Schäden durch unsachgemäße Reinigung und Pflege (entgegen der Admonter Verlege- und Pflegeanweisung).

> Schäden durch stehendes Wasser, Insektenbefall, Unfälle oder höhere Gewalt.

> Rein optische Beeinträchtigungen wie etwa jahreszeitlich bedingte Fugen oder Verformungen der Dielen, Farbveränderungen durch Lichteinwirkung, Verschleiß der Oberflächenbehandlung.

> Flecken oder mechanische Schäden der Oberfläche (Eindrücke, Kratzer, etc.) verursacht durch unsachgemäße Behandlung, Beanspruchung oder Lagerung, insbesondere auch Schäden durch Pfennigabsätze, Möbel, Steine oder Haustiere. Weitergehende Forderungen, Ansprüche oder Rechte wie Demontage und Neuverlegung des Bodens sowie Folgekosten bzw. Schäden, die durch das fehlerhafte Produkt verursacht wurden, werden nicht akzeptiert.



Admonter 
NATURE'S FAVOURITE DESIGNER



Holzherkunft: EUROPA

ACOUSTIC^S
Naturholz-Akustikplatten

Admonter Holzindustrie AG
Sägestraße 539, 8911 Admont, Austria
Tel.: + 43 (0) 3613 / 3350-0
Fax: + 43 (0) 3613 / 3350-117
E-Mail: info@admonter.at

www.admonter.at